

ЭЛЕКТРОННАЯ  
ПЛОЩАДКА  
РОССИИ



# Разговоры про закупки

Альбицкий Павел Константинович  
Москва 2025 г.





## Изменилось

- Применение правил национального режима при рассмотрении заявок
- Порядок подтверждения страны происхождения товара

*Глобальный вопрос*

**Кто выбирает код ОКПД 2 ?**

**И можно ли обмануть систему ?**

## Это работает так

Заказчик, чтобы обойти защитные меры нацрежима, при наличии подходящего кода указывает код ОКПД 2, не входящий в перечни запретов и ограничений

### ПРИМЕР

#### Информация об объекте закупки

код позиции	наименование товара, работы, услуги
> 27.33.13.150 ①	Пускатель Вид товара Пускатель Количество полюсов Трехполюсный Тип тока Переменный
> 27.12.40.000 ①	Автоматический выключатель модульный Вид автоматического выключателя Модульный Количество полюсов Однополюсный Тип тока Переменный
> 27.12.40.000 ①	Автоматический выключатель модульный Вид автоматического выключателя Модульный Количество полюсов Однополюсный Тип тока Переменный
> 27.12.40.000 ①	Автоматический выключатель модульный Вид автоматического выключателя Модульный Количество полюсов Однополюсный Тип тока Переменный
> 27.12.40.000 ①	Автоматический выключатель модульный Вид автоматического выключателя Модульный Количество полюсов Однополюсный Тип тока Переменный

**НУЖЕН** автоматический выключатель с кодом ОКПД 2

«27.12.22 Выключатели автоматические на напряжение не более 1 кВ»

**Есть в перечне запретов**

**ЗАПРОШЕН** другой код ОКПД 2

«27.12.40.000 Части электрической распределительной или регулирующей аппаратуры»

**Нет в перечне запретов**



Практика отдельных управлений ФАС России по рассмотрению жалоб на применение Заказчиком неверного кода ОКПД 2 складывается **не в пользу российских производителей**

*Важно по № 223-ФЗ*

**Важны не какие-то действия  
заказчика, а последствия ЭТИХ  
действий.**

**Везде, где прямо нет нормы  
закона**

*Важно по № 223-ФЗ*

# Похожая история с выбором предмета закупки

*Важно по № 223-ФЗ*

**Могут называть: «поставка  
бумаги»**

**Могут: «услуги по обеспечению  
бумажной продукцией»**

*Несколько разных товаров*

## В составе лота несколько товаров

По ПП РФ № 1875 для преимущества:

... которая не отклонена и содержит предложение о поставке хотя бы одного товара, происходящего из иностранного государства.

## Что с ограничениями и запретами ?

**Решение Московского УФАС от 14.03.2025 г. № 9923/25**

Проанализировав поданные на участие в закупке заявки, Комиссия установила, что на участие в закупке подано 3 заявки, в том числе заявка № 67607, содержащая предложение о поставке товара из Российской Федерации без указания реестровых номеров. При этом Заказчиком отклонены все заявки, кроме Заявки № 67268, которая содержала в составе поданной заявки Техническое предложение **с указанием продукции с номером реестровой записи по одной позиции.**



**Т.е. хотя бы один товар иностранный –  
вся заявка иностранная**

## Все товары РФ

В этой связи условием применения ограничения является наличие соответствующей установленным заказчиком требованиям заявки на участие в закупке, содержащей предложение о поставке товара, указанного в приложении № 2 к Постановлению № 1875, российского происхождения.

Соответственно, если предметом закупки являются несколько товаров, указанных в приложении № 2 к Постановлению № 1875, то условием применения ограничения является наличие соответствующей установленным заказчиком требованиям заявки на участие в закупке, содержащей предложение о поставке таких нескольких товаров, указанных в приложении № 2 к Постановлению № 1875, российского происхождения.

## Решение Челябинского УФАС от 28.03.2025 г. № 074/07/3-598/2025

В заявке Заявителя (заявка № 2), размещенной на ЭТП, указан реестровый номер записи из реестра российской промышленной продукции по 5 позициям технического задания. По 6 позиции указано, что товара нет в реестре. Таким образом, ИП Чудаковой Т.М. не подтверждено, что страной происхождения каждого указанного в заявке товара является Российская Федерация или государство - член Евразийского экономического союза, что приравнивает заявку к заявке, содержащей информацию о поставке товара, происходящего из иностранного государства.

Заявка № 1 и заявка № 3 соответствуют требованиям документации и содержат предложение о товаре российского происхождения, что подтверждается выпиской из реестра российской промышленной продукции.

Заявка № 2 (Заявитель) приравнивается в заявке, содержащей предложение о поставке товара, происходящего из иностранного государства.

**+** Таким образом, преимущество имеют сведения, указанные на ЭТП, а не в прикрепленной заявке на участие в закупке.

Заявка № 1, размещенная на ЭТП, содержит информацию, указанную в подпункте «а» пункта 3 Постановления № 1875. В заявке указан реестровый номер записи из реестра российской промышленной продукции по каждой позиции технического задания.

## Решение Ленинградского УФАС от 14.05.2025 г. № 02/10864/25

Коды ОКПД на некоторые позиции товара включены в соответствующие перечни, в Документации в целях исполнения требований Постановления №1875 Заказчиком было установлено ограничение\*. На прочие товары, закупаемые в рамках закупки, установлено преимущество в отношении товаров российского происхождения.

\*Запрет закупок товаров, происходящих из иностранных государств, работ, услуг, соответственно выполняемых, оказываемых иностранными лицами, не установлен на основании подпункта «к» пункта 10 Постановления №1875.

Заявка ООО «Про100Снаб» (№1) содержала предложение о поставке товара российского происхождения по позиции «Бумага для офисной техники».

Заявка участника Закупки с регистрационным номером «2» содержала предложение о поставке товара российского происхождения по позициям «Бумага для офисной техники», «Ластик», «Клей-карандаш не менее 20 г».

Заявка участника Закупки с регистрационным номером «4» не содержала предложения о поставке товара российского происхождения.

Представители Заказчика пояснили, что поскольку заявка ООО «Про100Снаб» содержала предложение о поставке товаров иностранного происхождения по позициям «Ластик» и «Клей-карандаш не менее 20 г», на которые установлено ограничение закупок товаров, происходящих из иностранных государств, закупочная комиссия Заказчика пришла к выводу об отклонении заявки, в связи с наличием предложения участника закупки с регистрационным номером заявки «2» о поставке вышеуказанных товаров российского происхождения.

## Решение Вологодского УФАС от 23.04.2025 г. № 035/07/3-299/2025

### Запрет + ограничение + преимущество

Комиссией УФАС установлено, что Положением о закупке и извещением/документацией о закупке не предусмотрены правила и требования рассмотрения заявок по каждой позиции закупаемых товаров в одной закупке/лоте, предлагаемых участниками закупки, на предмет соответствия Постановлению от 23.12.2024 г. № 1875 и отклонении таких заявок на этапе выявления таких несоответствий по одной из позиций закупаемых товаров и не рассмотрении других позиций товаров (согласно доводу Заказчика такой подход является «попозиционным анализом заявок»). Данные обстоятельства, могут привести к нарушениям основных принципов осуществления закупок товаров, работ, услуг, в том числе к нарушению принципа равноправия, справедливости, отсутствия дискриминации и необоснованных ограничений конкуренции по отношению к участникам закупки, принципа отсутствие ограничения допуска к участию в закупке путем установления неизмеряемых требований к участникам закупки.

## **Решение Магаданского УФАС от 25.03.2025 г. № ВС/775/25**

Действующим законодательством не предусмотрен механизм рассмотрения отдельных позиций заявки, поданная заявка участника оценивается в целом и в совокупности, равно и как законодательно не предусмотрен принцип сравнения заявок попозиционно.

Понятие «товар» следует понимать в широком смысле, иное толкование и акцент на единственное число полностью нивелирует возможность осуществления Заказчиком закупки разных лотов и позиций товара при проведении одной процедуры

## **Решение Московского УФАС от 11.07.2025 г. № 28269/25**

## **Решение Московского УФАС от 16.07.2025 г. № 28766/25**

Из положений Постановления № 1875 и Закона о закупках не следует возможность отклонения заявок, содержащих предложение о поставке иностранного товара, а для применения национального режима необходимо, чтобы реестровые записи были представлены по всем позициям Технического задания. В случае отсутствия реестровой записи хотя бы по одному из товаров заявка участника приравнивается к иностранной.

## **Решение Тамбовского УФАС от 15.08.2025 г. № ЕГ/3133/25**

## **Решение Московского УФАС от 10.09.2025 г. № 36392/25**

## **Решение Вологодского УФАС от 16.09.2025 г. № 035/07/3-772/2025**

## **Решение Ленинградского УФАС от 07.10.2025 г. № 78/23000/25**

для применения «защитных мер» заявка участника закупки должна содержать все товары с подтвержденной страной происхождения – Российская Федерация.

## Все товары в заявке



### Решение АС Иркутской области от 08.10.2025 по делу № А19-14761/2025

Все товары, включенные в объект закупки, указаны в приложении № 2 к Постановлению № 1875. Аналогичные требования содержатся в извещении о закупке. Поэтому для закупки участникам следовало предложить к поставке российский товар по всем позициям, входящим в предмет закупки.

В настоящем случае победитель закупки предложил к поставке только часть товара, страной происхождения которого является Российская Федерация, тогда как требование о российском происхождении установлено ко всем товарам, входящим в предмет закупки (ноутбук, проектор и интерактивная панель). Заявки всех участников, в том числе заявка участника, признанного победителем, не содержали подтверждения российского происхождения всех предлагаемых к поставке товаров в целях исполнения требований Постановления № 1875. В этой связи правомерным является вывод антимонопольного органа о нарушении комиссией заказчика при рассмотрении заявок на участие в электронном аукционе требований Закона № 44-ФЗ.

**В составе лота несколько товаров**

**Это правило работает везде:**

**ПО с дополнительными требованиями /  
радиоэлектроника 1 и 2 уровня /  
лекарственные препараты и стадии  
производства**

## Новый национальный режим по № 223-ФЗ

### Четыре вида:

- Запреты
- Ограничения
- Преимущества
- Минимальная доля закупок товаров российского происхождения

+ документы для подтверждения страны



## Подтверждение страны

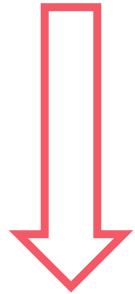

**Запреты:**  
- реестр

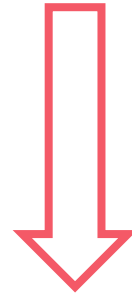

**Ограничение:**  
- реестр  
- иногда  
документы  
- декларирование

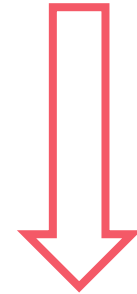

**Преимущество:**  
- декларирование



## ВАЖНО! Изменилось СПИК

для подтверждения происхождения товаров, указанных в позициях 1 - 145 приложения № 1 к настоящему постановлению, позициях 1 - 433 приложения № 2 к настоящему постановлению, приложения № 3 к настоящему постановлению, из Российской Федерации - **номер реестровой записи из реестра** российской промышленной продукции, предусмотренного статьей 17<sup>1</sup> Федерального закона «О промышленной политике в Российской Федерации» (далее - реестр российской промышленной продукции), и **справка, подтверждающая наличие специального инвестиционного контракта** и предусмотренная пунктом 1(1) постановления ПП РФ № 719, или номер реестровой записи из реестра российской промышленной продукции, содержащей в том числе:



Отдельное подтверждение по СПИКаМ

## Подтверждение страны по запретам - РФ

а) для подтверждения происхождения товаров, указанных в позициях 1 - 145 приложения № 1 к постановлению, из **Российской Федерации - номер реестровой записи из реестра российской промышленной продукции**, предусмотренного статьей 17<sup>1</sup> Федерального закона «О промышленной политике в Российской Федерации», содержащей в том числе:

- **информацию о совокупном количестве баллов** за выполнение (освоение) на территории Российской Федерации соответствующих операций (условий) (если в отношении такого товара постановлением Правительства Российской Федерации от 17 июля 2015 г. № 719 за выполнение (освоение) на территории Российской Федерации соответствующих операций (условий) установлены требования о совокупном количестве баллов), которое составляет или превышает значение, определенное постановлением Правительства Российской Федерации от 17 июля 2015 г. № 719;
- информацию об уровне радиоэлектронной продукции (для товара, являющегося в соответствии с постановлением Правительства Российской Федерации от 17 июля 2015 г. № 719 радиоэлектронной продукцией первого уровня или радиоэлектронной продукцией второго уровня);



**Почти все (кроме ПО и услуг) – наличие в реестре промышленной продукции**

## Подтверждение страны

Страна

Номер из реестра  
РФ + справка СПИК

Номер из реестра  
РФ + баллы по ПП  
РФ № 719

## СПИК

### **Письмо Минпромторга от 01.09.2025 г. № ПГ-11-8075**

В этой связи информацией и документами, подтверждающими страну происхождения товара «Устройство периферийное с двумя или более функциями «Катюша» М450» для целей постановления № 1875 являются номер реестровой записи из реестра российской промышленной продукции и справка, подтверждающая наличие СПИК.

### **Письмо Минфина России от 04.09.2025 № 24-06-09/86434**

Учитывая изложенное, в случае, указанном в обращении, информацией и документами, подтверждающими страну происхождения товара являются номер реестровой записи из реестра российской промышленной продукции и справка, подтверждающая наличие специального инвестиционного контракта, предусмотренная пунктом 1(1) Постановления № 719.

## СПИК

1(1). Подтверждением наличия специального инвестиционного контракта является представление справки (в свободной форме), **заверенной руководителем организации** (индивидуальным предпринимателем), **являющейся стороной специального инвестиционного контракта**, с указанием следующих сведений:

а) реквизиты специального инвестиционного контракта;

б) реквизиты заключения о выполнении (полном, частичном) или невыполнении инвестором обязательств, принятых в соответствии с подпунктом "а" пункта 1 настоящего постановления в рамках специального инвестиционного контракта, и достижении (полном, частичном) или недостижении предусмотренных специальным инвестиционным контрактом соответствующих показателей за отчетный период, выдаваемого Министерством промышленности и торговли Российской Федерации в установленном порядке (не требуется, если на дату вступления в силу специального инвестиционного контракта при производстве промышленной продукции в рамках специального инвестиционного контракта выполняется хотя бы одно из указанных в специальном инвестиционном контракте требований, предусмотренных приложением к настоящему постановлению, а в случае отсутствия такой продукции в указанном приложении - согласно приложению 1 к Правилам определения страны происхождения товаров в Содружестве Независимых Государств, являющимся неотъемлемой частью Соглашения).

Специальный инвестиционный контракт (СПИК) – соглашение между инвестором и государством, целью которого является внедрение современной технологии, позволяющей осуществлять производство продукции, конкурентоспособной на мировом уровне

Заявки на заключение СПИК могут быть поданы по проектам в отраслях промышленности, курируемых **Минпромторгом России, Минсельхозом России и Минэнерго России**. Для заключения СПИК необходимо, чтобы технология, которую инвестор планирует внедрять в рамках инвестиционного проекта, содержалась в перечне современных технологий. После чего становится возможна процедура инициирования конкурсного отбора и участия в нем.

**04 декабря 2020 года** Правительство утвердило перечень современных технологий для заключения СПИК. В Перечень включено 630 современных технологий. Также стала доступна процедура актуализации перечня (для тех, кто не успел включить технологию в период отбора).

Актуальная информация о принятых решениях о проведении конкурсных отборов на заключение СПИК 2.0 размещается в разделе "СПИК" на сайте Минпромторга России и в "Базе знаний" ГИСП.

# ПП РФ № 1875

ПП РФ № 133 от 12 февраля 2020 г. «О порядке ведения реестра специальных инвестиционных контрактов и признании утратившим силу постановления Правительства Российской Федерации от 24 мая 2017 г. № 623»

Формирование и ведение реестра осуществляются Министерством промышленности и торговли Российской Федерации в электронном виде с помощью государственной информационной системы промышленности, созданной во исполнение Федерального закона «О промышленной политике в Российской Федерации».

Федеральные органы исполнительной власти, уполномоченные на заключение специальных инвестиционных контрактов в соответствующих отраслях промышленности ... представляют в уполномоченный орган сведения о заключении, изменении, расторжении и прекращении действия специального инвестиционного контракта ...

Реестр СПИК на сайте Минпромторга РФ:

<https://gisp.gov.ru/spic2/pub/spic/search/>

## Реестр радиоэлектроники

Необходимо отметить, что постановление N 1875 **не предусматривает возможность использования реестровых записей из реестра РЭП** для целей реализации механизмов изъятий из национального режима при осуществлении закупок товаров, работ, услуг для обеспечения государственных и муниципальных нужд, закупок товаров, работ, услуг отдельными видами юридических лиц.

Вместе с тем Минпромторгом России разработан проект постановления Правительства Российской Федерации "О внесении изменений в некоторые акты Правительства Российской Федерации", которым предусмотрено установление балльной системы оценки уровня локализации ТКО в рамках раздела IX приложения к постановлению Правительства Российской Федерации от 17 июля 2015 г. N 719 "О подтверждении производства российской промышленной продукции", а также перенос сведений о ТКО из реестра РЭП в реестр продукции (далее - проект постановления).

Таким образом, по итогам принятия проекта постановления новая продукция будет включаться в реестр продукции, а сведения, содержащиеся в реестре РЭП, **будут перенесены в реестр продукции, что позволит производителям ТКО реализовывать право на преференции, предоставляемые отечественным производителям в рамках постановления N 1875.**

## Заявительный характер реестра

Следует отметить, что:

- положениями № 488-ФЗ и № 149-ФЗ обращение промышленной продукции, которая произведена в Российской Федерации, но не соответствует критериям подтверждения производства российской промышленной продукции и сведения о которой не включены в реестр российской промышленной продукции, обращение программного обеспечения, которое разработано в Российской Федерации, но сведения о котором не включены в реестр российского программного обеспечения, не ограничиваются;
- не усматривается также ограничений обращения промышленной продукции, произведенной в иных государствах-членах ЕАЭС, по причине невключения сведений о ней в евразийский реестр промышленных товаров, обращения программного обеспечения, разработанного в иных государствах-членах ЕАЭС, по причине невключения сведений о нем в реестр евразийского программного обеспечения;
- положениями № 223-ФЗ закупка вышеуказанных промышленной продукции и программного обеспечения по общему правилу не запрещена (за исключением случая применения при осуществлении закупки запрета, при котором для участия в закупке требуется представить предусмотренные Постановлением № 1875 информацию и документы, подтверждающие происхождение из Российской Федерации);

## Не в реестре = иностранный

Таким образом, не исключается возникновение ситуации, при которой участник закупки представит в заявке на участие в закупке предложение в отношении товара, не включенного в реестр российской промышленной продукции, в евразийский реестр промышленных товаров.

В указанной ситуации происхождение предлагаемого участником закупки товара, программного обеспечения из Российской Федерации, из иных государств - членов ЕАЭС для целей

Постановления № 1875 **будет считаться неподтвержденным**, в связи с чем:

- такие товар, программное обеспечение участвуют **в закупках на условиях**, предусмотренных для участия в закупках товара, программного обеспечения, **происходящих из иностранного государства** (не являющегося государством - членом ЕАЭС);
- заявка на участие в закупке, содержащая предложение в отношении таких товаров, программного обеспечения, **приравнивается к заявке**, в которой содержится предложение в отношении товара, программного обеспечения, происходящих из **иностранного государства** (не являющегося государством - членом ЕАЭС).

На основании изложенного номера реестровых записей из соответствующего реестра в заявке на участие в закупке, в реестре договоров, заключенных заказчиками, не указываются в случае, если сведения о предлагаемом товаре, программном обеспечении в реестр не включены .

*Важно по № 223-ФЗ*

**Реестр = Россия**

**Россия не из реестра =  
иностраннЫЙ**

**Это правильно или это ерунда ?**

## Товар собран в России, но из иностранных частей

### Решение ФАС России от 17.02.2020 г. № 223Ф3-120/20

Необходимо учитывать специфику товара, являющего предметом закупки, а также учитывая тот факт, что наличие в самом оборудовании **составных частей иностранного происхождения не исключает российское происхождение данного оборудования.**

### Решение Татарстанского УФАС от 03.08.2020 г. № АР-04/10194

Согласно пояснениям заявителя, так как приобретаемая заказчиком мотопомпа собирается на территории России, участник продекларировал страну происхождения РФ. Заявитель не отрицает, что запасные части производятся в Италии.

### Решение Краснодарского УФАС от 14.07.2021 г. № 023/07/3-3107/2021

Необходимо учитывать специфику товара, являющегося предметом закупки, а также учитывая тот факт, что **наличие в самом оборудовании составных частей иностранного происхождения не исключает российское происхождение данного оборудования**



**Декларирование страны происхождения в заявке**

*Может быть так*

**Поставщик меня обманывает при  
поставке:**

**китайский товар перекладывают в  
коробку от реестрового ?**

*Может быть так*

**Производитель обманывает всех:**



# Невозможно проверить !

## Проверка при рассмотрении

### **Решение Приморского УФАС от 17.09.2025 г. № 6774/25**

Довод Заявителя о том, что цены, предложенная участниками закупки, занявшими первые три места по результатам рассмотрения заявок, не соответствует действительности, не может быть признан состоятельным, поскольку в реестре российской промышленной продукции не содержится рекомендуемая или минимально допустимая цена на предлагаемый товар.

### **Решение Крымского УФАС от 14.10.2025 г. № АР/16177/25**

Однако при изучении нами было обнаружено следующее: на закупаемый товар Победителем установлены цены намного ниже тех, чем для товара имеющего номер реестровой записи из реестра Минпромторга.

А при исполнении Контракта Заказчик несет риск получения контрафактного товара, несоответствующего требованиям закупочной документации и национального режима.

НО! Номер из реестра был указан.

## Запреты по ПО (без дополнительных требований)

г) для подтверждения происхождения программ для электронных вычислительных машин и (или) баз данных, указанных в позиции 146 приложения № 1 к постановлению, из **Российской Федерации** - порядковый **номер реестровой записи из единого реестра российских программ** для электронных вычислительных машин и баз данных;

е) для подтверждения происхождения программного обеспечения, указанного в позиции 146 приложения № 1 к постановлению, из **государств - членов Евразийского экономического союза**, за исключением Российской Федерации, - порядковый **номер реестровой записи из единого реестра программ** для электронных вычислительных машин и баз данных из **государств - членов Евразийского экономического союза**, за исключением Российской Федерации (далее - реестр евразийского программного обеспечения);



**При закупке ПО без дополнительных требований –  
номер реестровой записи**

## Запреты по ПО (с дополнительными требованиями)

д) для подтверждения происхождения программного обеспечения, указанного в позиции 146 приложения № 1 к постановлению, **из Российской Федерации и его соответствия дополнительным требованиям к программам** для электронных вычислительных машин и базам данных, сведения о которых включены в реестр российского программного обеспечения, утвержденным постановлением Правительства Российской Федерации от 23 марта 2017 г. № 325 (далее - дополнительные требования к программному обеспечению), - порядковый **номер реестровой записи из реестра российского программного обеспечения**, содержащей информацию **о соответствии программного обеспечения дополнительным требованиям** к программному обеспечению;

ж) для подтверждения происхождения программного обеспечения, указанного в позиции 146 приложения № 1 к постановлению, **из государств - членов Евразийского экономического союза**, за исключением Российской Федерации, и его соответствия дополнительным требованиям к программному обеспечению - порядковый **номер реестровой записи из реестра евразийского программного обеспечения**, содержащей информацию **о соответствии программного обеспечения дополнительным требованиям** к программному обеспечению;



**С информацией о соответствии дополнительным требованиям**

## Подтверждение страны по запретам - ЕАЭС

б) для подтверждения происхождения товаров, указанных в позициях 1 - 145 приложения № 1 к постановлению, из государств - членов **Евразийского экономического союза**, за исключением Российской Федерации, - **номер реестровой записи из евразийского реестра промышленных товаров** государств - членов Евразийского экономического союза, порядок формирования и ведения которого устанавливается правом Евразийского экономического союза, содержащей в том числе:

- информацию о совокупном количестве баллов за выполнение (освоение) на территории Евразийского экономического союза соответствующих операций (условий) (если в отношении такого товара правом Евразийского экономического союза за выполнение (освоение) на территории Евразийского экономического союза соответствующих операций (условий) установлены требования о совокупном количестве баллов), которое составляет или превышает значение, определенное правом Евразийского экономического союза;
- информацию об уровне радиоэлектронной продукции (для товара, являющегося в соответствии с правом Евразийского экономического союза радиоэлектронной продукцией первого уровня или радиоэлектронной продукцией второго уровня);



**Почти все (кроме ПО и услуг) – наличие в реестре промышленной продукции.**

## Подпункт «Д» пункта 10 выглядит вот так



до внесения изменений в право Евразийского экономического союза, предусматривающих подтверждение страны происхождения товаров, указанных в ~~позиции 433 приложения № 2 приложениях № 1 – 3 к настоящему постановлению~~, путем предоставления информации из евразийского реестра промышленных товаров, документом, подтверждающим происхождение таких товаров из государств - членов Евразийского экономического союза, **за исключением Российской Федерации**, является **сертификат о происхождении товара**, выданный уполномоченным органом (организацией) государства - члена Евразийского экономического союза по форме, установленной Правилами определения страны происхождения товаров, и в соответствии с критериями определения страны происхождения товаров, предусмотренными Правилами определения страны происхождения товаров



**Т.е. подтверждением страны для ЕАЭС всегда будет сертификат СТ-1**

## Право ЕАЭС № 223-ФЗ !



### Решение Совета ЕЭК от 23.11.2020 № 105 «Об утверждении Правил определения страны происхождения отдельных видов товаров для целей государственных (муниципальных) закупок»

Действие настоящих Правил распространяется на государственные (муниципальные) закупки государства-члена, в которых установлены преференции, ограничения и запреты в отношении товаров, происходящих из другого государства-члена и (или) третьих стран, с соблюдением национального режима в сфере государственных (муниципальных) закупок и не распространяется на случаи установления государством-членом изъятий из национального режима в сфере государственных (муниципальных) закупок.

8. При осуществлении государственных (муниципальных) закупок **страна происхождения отдельных видов промышленных товаров государств-членов подтверждается путем представления информации из евразийского реестра промышленных товаров государств-членов (далее - реестр).**



**Т.е. подтверждением страны ЕАЭС всегда будет сертификат СТ-1 (а не реестр)**

## Право ЕАЭС



Решение Совета ЕЭК от 23.11.2020 № 105 «Об утверждении Правил определения страны происхождения отдельных видов товаров для целей государственных (муниципальных) закупок»

**НЕ ПРИМЕНЯЕТСЯ ДЛЯ ПО**

Для программного обеспечения из ЕАЭС – сведения из реестра ПО

# СТ-1 ???

## Решение Архангельского УФАС от 31.10.2025 г. № 04-05/6185/25

В силу подпункта «д» пункта 10 Постановления № 1875 до внесения изменений в право Евразийского экономического союза, предусматривающих подтверждение страны происхождения товаров, указанных в приложениях № 1 - 3 к указанному постановлению, путем предоставления информации из евразийского реестра промышленных товаров, документом, подтверждающим происхождение таких товаров из государств - членов Евразийского экономического союза, за исключением Российской Федерации, является сертификат о происхождении товара, выданный уполномоченным органом (организацией) государства - члена Евразийского экономического союза по форме, установленной Правилами определения страны происхождения товаров, и в соответствии с критериями определения страны происхождения товаров, предусмотренными Правилами определения страны происхождения товаров.

### **Было ограничение!**

По позициям 5, 11, 15 Технического задания, являющегося Приложением №1 к документации, представлен сертификат СТ-1, что не соответствует требованиям Постановления №1875 и документации о закупке. **Следовательно, данная заявка также приравнивается к заявке на участие в закупке, в которой содержится предложение о поставке товара, происходящего из иностранного государства.**

## *Баллы по ПП РФ № 1875*

Что делать заказчику?

**Вам все равно  
придется это  
делать !**

## Отдельно по баллам !

### ПП РФ от 17.07.2015 г. № 719 «О подтверждении производства российской промышленной продукции»

**«показатели локализации»** - совокупное количество баллов за выполнение (освоение) на территории Российской Федерации операций (условий), включенных в требования, предусмотренные приложением к ПП РФ № 719, и баллов за выполнение на территории Российской Федерации научно-исследовательских и опытно-конструкторских работ или требования к достижению процентных показателей совокупного количества баллов за выполнение (освоение) на территории Российской Федерации соответствующих операций (условий) от максимально возможного количества баллов, достижение которых позволяет включить продукцию в реестр.

Соотношение балльной оценки в требованиях и ее отсутствия  
(для 1100 кодов ОКПД 2)



## *Методические рекомендации по подтверждению производства промышленной продукции на территории Российской Федерации*

**АКТ ЭКСПЕРТИЗЫ**



выдается на промышленную  
продукцию, которая включена  
в приложение к  
Постановлению № 719

**СЕРТИФИКАТ СТ-1**



выдается на промышленную  
продукцию, которая отсутствует  
(не включена) в приложении к  
Постановлению № 719

В случае если изготавливаемая промышленная продукция с учетом её кода ОКПД и наименования включена в приложение к Постановлению № 719, необходимо получить акт экспертизы.

## Общий подход

# Не хватает баллов = иностранный

### **Решение Московского УФАС от 27.06.2025 г. № 26391/25**

В составе заявок представлены реестровые записи из реестра российской промышленной продукции, при этом по позициям «Мышь компьютерная», «Клавиатура» представлены реестровые записи, содержащие информацию о совокупном количестве баллов за выполнение (освоение) на территории Российской Федерации соответствующих операций (условий) менее минимального количества баллов, установленного пунктом 26 Постановления № 719.

Следовательно, такие заявки приравнены к заявкам, в которых содержится предложение о поставке товара, происходящего из иностранного государства.

### **Решение Московского УФАС от 08.07.2025 г. № 27782/25**

в выписке из реестра на «мышь компьютерная БЕШТАУ М100РУ» (26.20.16) - реестровый номер 10360714, указано совокупное количество баллов 72, при необходимых с 1 января 2024 года – не менее 90, таким образом заявки допущенных участников, должны приравнивается к заявке на участие в закупке, в которой содержится предложение о поставке товара, происходящего из иностранного государства.

## Потому что

Получение статуса российского  
производителя и доступа  
к государственной поддержке



Промышленные  
производители



ППРФ  
№719

Закупки



Займы ФРП



ФРП

Налоговые  
льготы



## Проверка баллов по ПП РФ № 719

Баллы

Для запретов

Для ограничений

## Для ограничения отклонение не всегда

### Решение Татарстанского УФАС от 17.07.2025 г. № РВ-04/6714

Предметом закупки является приобретение аппарата рентгеновского для флюорографии легких цифрового (код ОКПД2 — 26.60.11.113 Аппараты рентгенографические), который включен в перечень товаров, в отношении которых устанавливается ограничение закупок.

Код ОКПД2 из 26.60.11.113: с 2025 года — не менее 100 баллов.

Комиссией Татарстанского УФАС России в ходе анализа заявок участников установлено, что заявителем предложен к поставке товар ФЦ-«МАКСИМА» и представлен номер реестровой записи №10481011, остальные участники закупки в составе заявок не подтверждали страну происхождения предлагаемых к поставке товаров реестровыми записями.

Таким образом, учитывая, что с 2025 года отнесение продукции медицинской промышленности к российской промышленной продукции возможно при условии достижения **не менее 100 баллов участник закупки ООО «Аргус-ЦС» не подтвердил страну происхождения** в порядке, установленном пп. «а» п. 3 Постановления № 1875.

Учитывая изложенное, уполномоченным органом при рассмотрении заявок заявка заявителя была приравнена к заявке, в которой содержится предложение о поставке товаров, происходящих из иностранных государств.

## Все одинаковые иностранные

## Решение Пермского УФАС от 29.08.2025 г. № 7199/25

Заявитель указывает, что Система ультразвуковая «РуСкан 60», не имеет информации о совокупном количестве баллов за выполнение (освоение) на территории Российской Федерации соответствующих операций (условий).

Комиссией Пермского УФАС России установлено, что реестр российской промышленной продукции также не содержит указанной информации.

**Вместе с тем, само по себе ограничение на поставку товара иностранного происхождения не запрещает Заказчику приобретать такой товар, в случае, если при этом к участию в закупке не были допущены заявки, содержащие предложение к поставке товара российского происхождения.**

Таким образом, в случае предложения к поставке системы ультразвуковой «РуСкан 60», заявка, содержащая такое предложение, будет приравнена к заявке, содержащей предложение к поставке товара иностранного происхождения.

На основании изложенного, Комиссия Пермского УФАС России приходит к выводу, что **отсутствие информации о совокупном количестве баллов за выполнение (освоение) на территории Российской Федерации** соответствующих операций (условий) в отношении системы ультразвуковой «РуСкан 60» **не является препятствием для закупки указанного товара, равно как не лишает возможности для участника закупки предложить советующий эквивалент.**

**Все БУДУТ одинаковые иностранные**

## 1. Отдельно выделен № 44-ФЗ

Для целей осуществления закупок продукции автомобилестроения и (или) оказания услуг с использованием продукции автомобилестроения для обеспечения государственных и муниципальных нужд **в соответствии с № 44-ФЗ** при производстве каждой единицы продукции автомобилестроения должны выполняться операции (условия), которые в соответствии с требованиями, ... оцениваются совокупным количеством баллов.

Для целей получения мер государственной поддержки, предусмотренных **иными нормативными правовыми актами Правительства Российской Федерации** в отношении российской продукции автомобилестроения, **количество баллов**, необходимое для предоставления таких мер поддержки, **устанавливается соответствующими нормативными правовыми актами Российской Федерации.**

Для целей осуществления закупок продукции нефтегазового машиностроения для обеспечения государственных и муниципальных нужд в **рамках № 44-ФЗ** и получения мер государственной поддержки, установленных иными нормативными правовыми актами Правительства Российской Федерации, предусматривающими в качестве требования наличие реестровой записи реестра российской промышленной продукции ...

Для целей осуществления закупок продукции нефтегазового машиностроения для обеспечения государственных и муниципальных нужд в **рамках № 44-ФЗ** и получения мер государственной поддержки, установленных нормативными правовыми актами Правительства Российской Федерации, предусматривающими в качестве требования наличие реестровой записи реестра российской промышленной продукции

## 1. Отдельно выделен № 44-ФЗ

### В запретах есть мебель:

138. Мебель металлическая, не включенная в другие группировки 31.09.11

**ПП РФ № 719:** Для целей осуществления закупок продукции, включенной в раздел XI настоящего приложения, для обеспечения государственных и муниципальных нужд в рамках **№ 44-ФЗ**, предусматривающих в качестве требования наличие реестровой записи реестра российской промышленной продукции, ... в отношении продукции мебельной и деревоперерабатывающей промышленности, при производстве указанной продукции должны выполняться требования и технологические операции, предусмотренные разделом XI настоящего приложения, обеспечивающие достижение следующего минимально возможного количества баллов в части товарных позиций:

31.01.11 «Мебель металлическая для офисов», 31.03.11.120 «Основы матрасные из металлического каркаса», 31.09.11 «Мебель металлическая, не включенная в другие группировки» - **не менее 50 баллов.**



**Получается, что по № 223-ФЗ требование баллов не установлено**

## Автомобили

Актуальный перечень легковых автомобилей с российским идентификационным номером транспортного средства (VIN), использование которых представляется приоритетным для государственных и муниципальных служащих:

бренд Lada, модели: Vesta, Vesta SW Cross, Granta, Niva Legend, Niva Travel, Largus, Aura;

бренд Москвич, модели: 3, 3е, 6, 8;

бренд УАЗ, модели: Патриот, Пикап, Профи, Хантер, СГР;

бренд ГАЗ, модели: ГАЗель NEXT, ГАЗель NN, Соболь, Соболь NN;

бренд SOLLERS, модели: ST6, ST8, ATLANT, ARGO;

бренд Evolute, модели: I-PRO, I-JOY, I-SKY, I-JET, I-SPACE, I-VAN;

бренд Voyah, модели: FREE, DREAM;

бренд Haval, модели: JOLION, DARGO, F7/F7x, H9, M6;

бренд XCITE, модели: X-Cross 7, X-Cross 8;

бренд AURUS, модели: SENAT, KOMENDANT;

бренд KAIYI, модели: E5, X3 Pro, X3, X7;

бренд BAIC, модели: U5 Plus, X35, X55, BJ40 Plus, X7;

бренд АМБЕРАВТО, модель: А5;

бренд SWM, модели: G05 Pro, G01;

бренд CITROEN, модель: C5 AIRCROSS (производства в Калужской области).

## 2. Отдельно выделен № 223-ФЗ

18. Для целей отнесения продукции тяжелого машиностроения, классифицируемой кодом по ОК 034-2014 (КПЕС 2008) 28.22.16.111, к российской промышленной продукции, осуществления закупок указанной продукции для обеспечения государственных и муниципальных нужд в соответствии с № 44-ФЗ, **обеспечения нужд заказчиков в соответствии с № 223-ФЗ** и получения мер государственной поддержки, предусматривающих требование о наличии реестровой записи реестра российской промышленной продукции, ... необходимо достижение следующего суммарного количества баллов за производство (осуществление) на территории Российской Федерации указанных комплектующих и технологических операций:

- до 31 декабря 2024 г. - не менее 110 баллов;
- с 1 января 2025 г. - не менее 120 баллов;
- с 1 января 2026 г. - не менее 130 баллов.

## 2. Отдельно выделен № 223-ФЗ

20. Для целей отнесения продукции тяжелого машиностроения, классифицируемой кодами по ОК 034-2014 (КПЕС 2008) 28.22.14.110, 28.22.14.121, 28.22.14.122, 28.22.14.123, 28.22.14.125, 28.22.14.126, 28.22.14.129, 28.22.14.140, 28.22.14.152, 28.22.14.160, к российской промышленной продукции, осуществления закупок указанной продукции для обеспечения государственных и муниципальных нужд в соответствии с № 44-ФЗ, **обеспечения нужд заказчиков в соответствии с № 223-ФЗ** и получения мер государственной поддержки, предусматривающих требование о наличии реестровой записи реестра российской промышленной продукции, ... необходимо достижение следующего суммарного количества баллов за производство (осуществление) на территории Российской Федерации указанных комплектующих и технологических операций:

Код по ОК 034-2014 (КПЕС 2008)	Наименование продукции	До 31 декабря 2023 г.	До 31 декабря 2024 г.	До 31 декабря 2025 г.	С 1 января 2026 г.
28.22.14.110	Деррик-краны (с кабиной)	не менее 275 баллов	не менее 290 баллов	не менее 305 баллов	не менее 320 баллов
	Деррик-краны (без кабины)	не менее 245 баллов	не менее 260 баллов	не менее 275 баллов	не менее 290 баллов

## 3. Общее для отнесения к товарам РФ

Продукция отрасли металлургии и материалов, классифицируемая кодом по ОК 034-2014 (КПЕС 2008) из 25.99.29.110 "Магниты редкоземельные постоянные", **может быть отнесена к российской промышленной продукции** при условии достижения в совокупности следующего суммарного количества баллов за выполнение на территории Российской Федерации указанных операций (условий) для каждой единицы продукции:

Продукция станкоинструментальной промышленности, указанная в разделе I настоящего приложения, **относится к российской промышленной продукции** при условии достижения следующего суммарного количества баллов за выполнение на территории Российской Федерации указанных операций (условий) для каждой единицы продукции:

Продукция, классифицируемая кодом по ОК 034-2014 (КПЕС 2008) 26.51.63.130, включенная в раздел XXII настоящего приложения (для продукции, в отношении которой установлены требования о совокупном количестве баллов за выполнение на территории Российской Федерации соответствующих операций), **может быть отнесена к российской промышленной продукции** при условии достижения в совокупности следующего суммарного количества баллов за выполнение на территории Российской Федерации указанных операций для каждой единицы продукции

## 3. Общее для отнесения к товарам РФ

Продукция, включенная в раздел IX настоящего приложения (для продукции, в отношении которой установлены баллы за выполнение технологических операций), может быть отнесена к российской промышленной продукции при условии достижения в совокупности следующего суммарного количества баллов за выполнение на территории Российской Федерации указанных операций для каждой единицы продукции:

Отнесение продукции энергетического машиностроения, электротехнической и кабельной промышленности, указанной в разделе V настоящего документа, к российской промышленной продукции возможно при условии достижения следующего суммарного количества баллов за выполнение указанных операций (условий) для каждой единицы продукции:

Отнесение продукции медицинской промышленности к российской промышленной продукции возможно при условии соответствия всем требованиям, за соблюдение которых не начисляются баллы, и достижения следующего суммарного количества баллов за выполнение на территориях стран - членов Евразийского экономического союза указанных операций (условий) для каждой единицы продукции:

Радиаторы отопления и конвекторы отопительные подлежат отнесению к российской промышленной продукции при условии достижения в совокупности следующего суммарного количества баллов за выполнение на территории Российской Федерации указанных в разделе XXIII настоящего приложения технологических операций для каждой единицы продукции по видам деятельности:

## 3. Общее для отнесения к товарам РФ

Продукция, классифицируемая кодами по ОК 034-2014 (КПЕС 2008) 32.4, включенная в раздел XXVII настоящего приложения, может быть отнесена к российской промышленной продукции при условии достижения в совокупности следующего суммарного количества баллов за выполнение на территории Российской Федерации указанных в разделе XXVII приложения технологических операций для каждой единицы продукции:

Отнесение продукции медицинской промышленности к российской промышленной продукции возможно при условии соответствия всем обязательным требованиям и достижения следующего суммарного количества баллов за выполнение на территориях стран - членов Евразийского экономического союза указанных операций (условий) для каждой единицы продукции:

Продукция, классифицируемая кодами 30.30.31.130, 30.30.32.131, 30.30.32.132, 30.30.32.141, 30.30.32.142, 30.30.32.133, 30.30.32.134, 30.30.32.143, 30.30.32.144, 30.30.32.151, 30.30.32.152, 30.30.32.153, 30.30.32.154, 30.30.32.155, 30.30.32.190, включенная в раздел XXVIII приложения, может быть отнесена к российской промышленной продукции при условии достижения в совокупности следующего суммарного количества баллов за применение комплектующих, произведенных на территории Российской Федерации, указанных в разделе XXVIII настоящего приложения для каждой единицы продукции:

Отнесение продукции радиоэлектроники к российской промышленной продукции возможно при достижении следующего суммарного количества баллов за выполнение на территориях стран - членов Евразийского экономического союза указанных операций (условий) для каждой единицы продукции (в части указанных наименований продукции):

## ПП РФ № 719 пример по ограничениям

### Электрокардиографы

Отнесение продукции медицинской промышленности к российской промышленной продукции возможно при условии соответствия всем обязательным требованиям и достижения следующего суммарного количества баллов за выполнение на территориях стран - членов Евразийского экономического союза указанных операций (условий) для каждой единицы продукции: **С 2025 года не менее 100 баллов**

### 305. Электрокардиографы 26.60.12.111

Наименование производимой промышленной продукции	Код промышленной продукции по ОК0342014 (ОКПД2)	Код промышленной продукции по ТНВЭДЕАЭС	Информация о соответствии количества баллов достаточного для целей закупок промышленной продукции	Дополнительные сведения о радиоэлектронной продукции
Электрокардиограф одно-трехканальный миниатюрный ЭК ЗТ-01-"Р-Д": исполнение ЭК ЗТ-01-"Р-Д"/1	26.60.12.129	9018 11 000 0	-	Нет уровня

Информация о совокупном количестве баллов за выполнение (освоение) на территории Российской Федерации таких операций (условий): 100

## 4. Для целей господдержки

31. Для целей осуществления закупок продукции индустрии учебного оборудования и средств обучения и воспитания, классифицируемой кодами по ОК 034-2014 (КПЕС 2008) из 32.99.53.110, из 32.99.53.120, из 32.99.53.130, из 32.99.53.190, для обеспечения государственных и муниципальных нужд в рамках Федерального закона "О контрактной системе в сфере закупок товаров, работ, услуг для обеспечения государственных и муниципальных нужд" **и получения мер государственной поддержки, предусматривающих требование наличия реестровой записи реестра российской промышленной продукции**, размещаемого в государственной информационной системе промышленности в соответствии со статьей 17.1 Федерального закона "О промышленной политике в Российской Федерации", сформированной в соответствии с постановлением Правительства Российской Федерации от 17 июля 2015 г. N 719 "О подтверждении производства российской промышленной продукции", при производстве учебного оборудования и средств обучения и воспитания необходимо достижение следующего суммарного количества баллов за производство (осуществление) на территории Российской Федерации указанных в разделе XXVII настоящего приложения технологических операций:

из 32.99.53.110 "Учебно-лабораторный стенд" - не менее 12 баллов;

## 4. Для целей господдержки

Совокупное количество баллов за выполнение на территории Российской Федерации операций (условий) для каждой единицы продукции автомобилестроения, указанной в разделе II настоящего приложения, начисляется в виде суммы:

...

Для целей получения государственной поддержки в рамках постановления Правительства Российской Федерации от 23 февраля 2019 г. N 191 "О государственной поддержке организаций, реализующих корпоративные программы повышения конкурентоспособности, и внесении изменения в Правила предоставления из федерального бюджета субсидии в виде имущественного взноса Российской Федерации в государственную корпорацию развития "ВЭБ.РФ" на возмещение части затрат, связанных с поддержкой производства высокотехнологичной продукции" при производстве в течение календарного года юридическим лицом не менее 70 процентов каждой единицы продукции автомобилестроения, указанной в разделе II настоящего приложения, должны выполняться операции (условия), которые в соответствии с требованиями, указанными в разделе II настоящего приложения, в совокупности оцениваются количеством баллов (с 1 января 2022 г. не менее 1200 баллов, с 1 января 2025 г. не менее 1400 баллов).

Для целей получения мер государственной поддержки, предусмотренных **иными нормативными правовыми актами Правительства Российской Федерации** в отношении российской продукции автомобилестроения, количество баллов, необходимое для предоставления таких мер поддержки, устанавливается соответствующими нормативными правовыми актами Российской Федерации.



## ВАЖНО! Баллы для всех

... информацию о совокупном количестве баллов за выполнение (освоение) на территории Российской Федерации соответствующих операций (условий) (если в отношении такого товара ПП РФ № 719 за выполнение (освоение) на территории Российской Федерации соответствующих операций (условий) установлены требования о совокупном количестве баллов), которое составляет или превышает значение, определенное ПП РФ № 719, **включая значение, определенное для целей осуществления закупок** (если ПП РФ № 719 в отношении такого товара определено значение для целей осуществления закупок);

**+ ФАС РФ**



Баллы не только по закупкам !

## Баллы для целей закупок

# ИТОГО

**Для закупок по № 223-ФЗ:**

**Вариант № 2 – для целей закупки по № 223-ФЗ**

**Вариант № 3 – для целей отнесения к российской продукции**

На самом деле не так много:

18 + 20 (223-ФЗ)

7+10+11+15+17+19+26+27+28+30+32+33+36+37+38+53+56+57+58+59+60+61+62

(общее)

**+ добавили телекоммуникационное оборудование !**

## Кстати! Баллы не в примечании !

из 27.11.50.120,  
из 27.90.40.190

### Зарядные станции для электротранспорта

зарядные станции для электротранспорта могут быть отнесены к продукции, произведенной на территории Российской Федерации, при условии достижения в совокупности следующего суммарного количества баллов за выполнение на территории Российской Федерации указанных операций (условий) для каждой единицы продукции:

- до 1 января 2023 г. - 30 баллов;
- с 1 января 2023 г. - 40 баллов;
- с 1 января 2024 г. - 50 баллов

## Наименование + ОКПД 2

3. В случае если коду товара по ОК 034-2014 (КПЕС 2008) предшествует слово "из", это указывает на то, что требования к промышленной продукции, предъявляемые в целях ее отнесения к продукции, произведенной на территории Российской Федерации, применяются только к товарам, которые классифицируются в этой товарной позиции и указаны в графе "Наименование товара".

**Рекомендации Минпромторга:** Если коду ОКПД предшествует предлог «из», то требования применяются только к той промышленной продукции, наименование и характеристики (при наличии) которой указаны справа от такого кода.

## Отдельно выделены товары

На примере ОКПД 26.20.40, закупаем по коду 26.20.40.111 источники бесперебойного питания, правильное ли понимание что применяем п.26 из ПП 719 (требование не менее 50 баллов)?

ИБП 26.20.40.111

26.20.4 «Блоки, части и принадлежности вычислительных машин (только в отношении шасси (корпуса)»: до 31 декабря 2022 г. - не менее 40 баллов; с 1 января 2023 г. - не менее 50 баллов;

## Отдельно выделены товары

## Корпус для системного блока 26.20.40.190

Наименование производимой промышленной продукции	Код промышленной продукции по ОК0342014 (ОКПД2)	Код промышленной продукции по ТНВЭДЕАЭС	Информация о соответствии количества баллов достаточного для целей закупок промышленной продукции	Дополнительные сведения о радиоэлектронной продукции
Унифицированное шасси – стив машин вычислительных электронных цифровых ДС-ШСУ-21-2210-2530-1РС	26.20.40.190	8473 30 800 0	-	Нет уровня

Информация о совокупном количестве баллов за выполнение (освоение) на территории Российской Федерации таких операций (условий): 50

## Пример

### ОКПД 2: 26.20.14

**26.20.14** "Машины вычислительные электронные цифровые, поставляемые в виде систем для автоматической обработки данных": до 31 декабря 2022 г. - не менее 100 баллов; с 1 января 2023 г. - не менее 110 баллов; с 1 января 2024 г. - не менее 150 баллов;

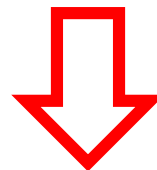

26. Продукция, которая включена в раздел IX настоящего приложения и для которой установлены баллы за выполнение технологической операции по применению центрального процессора, удовлетворяющего требованиям к интегральной схеме первого уровня или интегральной схеме второго уровня, предъявляемым в целях ее отнесения к российской промышленной продукции, в случае выполнения соответствующей технологической операции признается радиоэлектронной продукцией первого уровня, в случае невыполнения и применения в ее составе центрального процессора - радиоэлектронной продукцией второго уровня.

(в ред. Постановлений Правительства РФ от [27.03.2023 N 486](#), от [29.06.2024 N 894](#))

При этом продукция, включенная в раздел IX настоящего приложения (для продукции, в отношении которой установлены баллы за выполнение технологических операций), может быть отнесена к российской промышленной продукции при условии достижения в совокупности следующего суммарного количества баллов за выполнение на территории Российской Федерации указанных операций для каждой единицы продукции:

## Что потом ?

1

ППРФ  
№719



**Балльная система**

Для всех разделов  
продукции



**Все отрасли**

Будут  
соответствовать  
требованиям  
локализации

2

**Закон  
488-ФЗ**



Упрощение подтверждения  
«российскости» для производителей  
из **Воссоединенных субъектов  
Российской Федерации**



- Интеграция промышленного потенциала «новых регионов»;
- Использование текущих федеральных мер поддержки регионами

3



- Взаимоувязка информации из **реестра российской промышленной продукции** с данными **ЕИС** для предотвращения подмены товара на этапе исполнения контракта (договора);
- Использование «оцифрованной» информации из реестра станет возможным для заказчиков с 1 января 2026 г.

4

**Усиление  
контроля**

- **Донастройка механизма «сопоставления» сведений об используемых в производстве комплектующих в готовой продукции, претендующих на статус «российской», и данных об отгрузке готовой продукции из реестра**

## Баллы не установлены по № 223-ФЗ

### Решение Ленинградского УФАС от 19.06.2025 г. № ЕТ/14496/25

При этом указанные положения определены, в частности, для целей осуществления закупок продукции индустрии учебного оборудования и средств обучения и воспитания для обеспечения государственных и муниципальных нужд в рамках Федерального закона **"О контрактной системе в сфере закупок товаров, работ, услуг для обеспечения государственных и муниципальных нужд"**.

Представитель Заказчика пояснила, что в составе заявок оба участника предоставили номер реестровой записи из реестра российской промышленной продукции, что соответствовало требованиям Документации и условиям Постановления №1875, соответственно, победителем аукциона признан участник №1, предложивший лучшие условия исполнения договора.

### Решение Бурятского УФАС от 03.09.2025 г. № ВХ/2745/25

Необходимо отметить что условие *«для целей осуществления закупок в № 44-ФЗ»* содержится в примечаниях 5, 6, 8, 9, 12 - 14, 16, 18, 20 - 25, 29, 31, 34, 35, 40 - 46, 48 - 54 к Требованиям N 719. При этом только в примечаниях 18 и 20 указано, что устанавливаемые пороговые значения суммарного количества баллов применяются в т.ч. для целей осуществления закупок в рамках № 223-ФЗ.

При этом обжалуемая закупочная процедура проводится в рамках № 223-ФЗ.

## Решение Красноярского УФАС от 22.09.2025 г. № 024/07/3-2667/2025

Из вышеуказанного следует, что пункт 54 примечаний к Постановлению Правительства РФ от 17.07.2015 № 719 содержит условие отнесения к российской промышленной продукции при условии достижения в совокупности суммарного количества баллов за выполнение на территории Российской Федерации операций для каждой единицы продукции исключительно в рамках Закона № 44-ФЗ.

При этом, обжалуемая закупочная процедура проводится в рамках Закона № 223-ФЗ.

Таким образом, Комиссия приходит к выводу о том, что исходя из буквального толкования положений Постановления Правительства РФ от 17.07.2015 № 719 следует, что в отношении товара, являющегося предметом обжалуемой закупки, при осуществлении закупок в соответствии с Законом № 223-ФЗ, не установлено требований о совокупном количестве баллов за выполнение (освоение) на территории Российской Федерации соответствующих операций (условий), следовательно, указанное условие критерием определения страны происхождения товара, в данном случае, не является.

Указанное выше означает, что единственным условием отнесения продукции к продукции - из Российской Федерации, в настоящем случае, является наличие номера реестровой записи из реестра российской промышленной продукции либо евразийского реестра промышленных товаров государств - членов ЕАЭС.

## *Про тракторы*

Примечаниями к Требованиям к промышленной продукции, предъявляемым в целях ее отнесения к российской промышленной продукции, являющимся приложением к постановлению Правительства Российской Федерации от 17 июля 2015 г. № 719, не установлены значения процентных показателей от максимально возможного количества баллов для целей осуществления закупок тракторов для сельского хозяйства в рамках Федерального закона от 18 июля 2011 г. № 223-ФЗ «О закупках товаров, работ, услуг отдельными видами юридических лиц» (далее – Федеральный закон № 223-ФЗ).

Учитывая изложенное, в рамках Федерального закона № 223-ФЗ подтверждением происхождения трактора для сельского хозяйства из Российской Федерации **является номер действующей на момент подачи заявки реестровой записи из реестра российской промышленной продукции.**

## Про перчатки

Победителем торгов в составе заявки на участие в закупке предложено к поставке медицинское изделие - перчатки Eric, приложены регистрационное удостоверение РЗН 2023/19829 и номер реестровой записи из реестра российской промышленной продукции 10540910, в которых указан код ОКПД 2 22.19.60.111.

В соответствии с разделом 7 требований к промышленной продукции, предъявляемым в целях ее отнесения к российской промышленной продукции, являющимся приложением к постановлению № 719, для поставки перчаток хирургических резиновых (код 22.19.60.111, указанный в выписке из реестра промышленной продукции в заявке победителя торгов и в предоставленном регистрационном удостоверении) обязательным условием является:

- 1) наличие у юридического лица - налогового резидента стран - членов Евразийского экономического союза прав на техническую документацию и конструкторскую документацию в объеме, достаточном для производства соответствующей продукции на срок не менее 5 лет;
- 2) соблюдение процентной доли стоимости использованных при производстве (изготовлении) иностранных товаров - не более 50 процентов цены товара\*(4). Соответственно для продукции с кодом ОКПД 22.19.60.111 **Постановлением Правительства Российской Федерации от 17 июля 2015 г. № 719 не предусмотрено каких-либо баллов за выполнение (освоение) на территории РФ соответствующих операций (условий).**

Таким образом, требование о предоставлении информации о совокупном количестве баллов **не распространяется на продукцию с реестровой записью из реестра российской промышленной продукции 10540910.**

Дополнительно заказчик сообщил, что, в реестре российской промышленной продукции все перчатки хирургические с кодом ОКПД2 22.19.60.111 не содержат данных о совокупном количестве баллов, что является фактическим подтверждением действующего нормативного регулирования.

## Что делать заказчику?

### Баллы есть по ПП РФ № 719

**Товар внесен в реестр, но в выписке и информации в реестре нет баллов  
Что делать?**

Номер реестровой записи	Отметка о включении в ЕРРРП	Совокупное количество баллов	Процентный показатель совокупного количества баллов от максимально возможного количества баллов	Сведения о соответствии требованиям осуществления закупок и получения государственной поддержки	Тип сертификата	Срок действия
10617421		—	—			11.03.2028

## Что делать заказчику?

### Баллы есть по ПП РФ № 719, но в выписке нет

#### **Решение Удмуртского УФАС от 23.06.2025 г. № 018/07/3-685/2025**

Номера реестровых записей из реестра российской промышленной продукции, указанные заявителем в составе заявки, не содержат сведений о совокупном количестве баллов за выполнение (освоение) на территории РФ соответствующих операций (условий).

Таким образом, заявка Заявителя подлежала отклонению

#### **Решение Новгородского УФАС от 12.05.2025 г. № 1785/25**

Необходимо отметить, что информация о совокупном количестве баллов отсутствует и в реестре российской промышленной продукции под вышеуказанным номером реестровой записи.

#### **Решение Московского УФАС от 04.07.2025 г. № 27383/25**

Необходимое количество баллов по представленному реестровому номеру, отсутствуют, в связи с чем, такая заявка признается заявкой предлагающей товары иностранного происхождения...

#### **Решение Приморского УФАС от 01.07.2025 г. № 4672/25**

#### **Решение Татарстанского УФАС от 17.07.2025 г. № РВ-04/6714**

флюорографы не менее 100 с 2025 года.

## Что делать заказчику?

**Товар внесен в реестр, когда баллы были другими.**

**Что делать?**

Например:

с 1 января 2023 г. - 147 баллов;

с 1 января 2025 г. - 187 баллов;

## Пример

№	Наименование производимой промышленной продукции	Код промышленной продукции по ОК 034 2014 (КПЕС 2008)	Код промышленной продукции по ТН ВЭД ЕАЭС	Реквизиты документа <sup>1</sup> , содержащего требования к производимой промышленной продукции	Сведения об уровне радиоэлектронной продукции (при наличии)
1.	СЕРВЕР 1Э8-2U ТВГИ.466256.015	26.20.14.000	8471 50 000 0	ТВГИ.466256.015 ТУ	Уровень 1
2.	СЕРВЕР 2Э8-2U ТВГИ.466535.255	26.20.14.000	8471 50 000 0	ТВГИ.466535.255 ТУ	Уровень 1
3.	СЕРВЕР 4Э8-2U ТВГИ.466535.257	26.20.14.000	8471 50 000 0	ТВГИ.466535.257 ТУ	Уровень 1
4.	КОМПЬЮТЕР ПЕРСОНАЛЬНЫЙ 1Э8СВ	26.20.14.000	8471 50 000 0	ТВГИ.466256.024 ТУ	Уровень 1

Совокупное количество баллов за выполнение на территории Российской Федерации операций (условий) в соответствии с актом экспертизы: 135 баллов.

Акт от 04.12.2023 г.

26.20.14 "Машины вычислительные электронные цифровые, поставляемые в виде систем для автоматической обработки данных": до 31 декабря 2022 г. - не менее 100 баллов; **с 1 января 2023 г. - не менее 110 баллов; с 1 января 2024 г. - не менее 150 баллов;**

## Что делать заказчику?

**Товар внесен в реестр, когда баллов еще не было.**

**Что делать?**

Например:

Баллы по ПП РФ № 719 появятся только с 01.01.2025 г.

## На момент рассмотрения «настоящее»

Таким образом, с даты вступления в силу изменений в постановление № 719, предусматривающих введение балльной системы оценки уровня локализации специализированной техники, Заключения на такую промышленную продукцию, в которых отсутствует информация о совокупном количестве баллов за выполнение (освоение) на территории Российской Федерации соответствующих операций (условий), **не могут быть использованы для подтверждения производства промышленной продукции на территории Российской Федерации в целях применения постановления № 616.**

Принимая во внимание изложенное, руководствуясь пунктами 4 и 6.4 Положения о Федеральной антимонопольной службе, утвержденного постановлением Правительства Российской Федерации от 30.06.2004 № 331, прошу довести до территориальных органов ФАС России разъяснения о применении положений постановления № 616 и постановления № 719, **предусматривающих необходимость наличия Заключения**, содержащего информацию о совокупном количестве баллов за выполнение (освоение) на территории Российской Федерации соответствующих операций (условий), для подтверждения производства на территории Российской Федерации промышленной продукции, в отношении которой установлены такие требования о совокупном количестве баллов, и с целью ее допуска к закупкам, осуществляемым для обеспечения государственных и муниципальных нужд.

**Постановление АС Восточно-Сибирского округа от 19.12.2024 г. по делу № А33-23737/2023**

**Не было баллов при внесении.** ... хотя ранее полученные заключения и являются действующими, но требуют внесения соответствующих изменений с целью возможности их принятия и учета для целей участия в государственных и муниципальных закупках.

## Решение Чувашского УФАС от 12.03.2025 г. № НВ/1426/25

В свою очередь согласно пункту 31 Приложения к ПП РФ № 719 для целей осуществления закупок продукции индустрии учебного оборудования и средств обучения и воспитания, классифицируемой кодами по ОК 034-2014 (КПЕС 2008) из 32.99.53.110, из 32.99.53.120, из 32.99.53.130, из 32.99.53.190, для обеспечения государственных и муниципальных нужд в рамках № 44-ФЗ.

из 32.99.53.130 "Стенд-планшет, стенд-тренажер" - не менее 10 баллов;

из 32.99.53.130 "Оборудование для практикума, - не менее 10 баллов;

из 32.99.53.130 "Конструктор робототехнический" - не менее 15 баллов.

Согласно письму Минпромторга России от 22.02.2024 № КА-17291/07 ПП РФ № 719 ...

Комиссией Чувашского УФАС России в ходе изучения заявки ООО «КОМПАНИЯ АРС», представленной ООО «РТС-тендер», установлено наличие номера реестровой записи из реестра российской промышленной продукции — 10605072.

Согласно выписке из реестра российской промышленной продукции на товар с реестровым номером № 10605072 **информация о совокупном количестве баллов отсутствует.**

Отклонение заявки.

**Т.е. раньше не было баллов, сейчас уже есть**

## Решение Чувашского УФАС от 13.05.2025 г. № ВК/2725/25

Согласно извещению о проведении рассматриваемой закупки Заказчиком закупаются «Спецодежда мужская» с кодом позиции КТРУ 14.12.10.000-00000002, которым соответствуют код ОКПД2: 14.12.10.000, который, в свою очередь, включен в Приложение № 1 к Постановлению № 1875 (позиция 3).

В составе заявки Заявителем приложены две выписки из реестра российской промышленной продукции:

- реестровый номер № 10407319 от 11.04.2025 (дата внесения в реестр (выдачи заключения) — 28.04.2023);
- реестровый номер № 10407325 от 11.04.2023 (дата внесения в реестр (выдачи заключения) — 28.04.2023).

В Постановлением Правительства РФ № 719 помимо общей бальной системы на ряд товаров определены баллы «для цели осуществления закупок», то есть сам факт нахождения товара в реестре (несмотря на действующее заключение Минпромторг) не свидетельствует о его соответствии «цели осуществления закупок».

При этом ФАС России письмом от 17.07.2024 N ПИ/63206/24 направил в адрес территориальных органов письмо Минпромторга России от 22.02.2024 N КА- 17291/07 "О закупках промышленной продукции, произведенной на территории Российской Федерации", согласно которому:

Таким образом, заключения, представленные в составе заявки заявителя, являются действующими, но требуют внесения соответствующих изменений с целью обеспечения возможности их принятия и учета для целей участия в государственных и муниципальных закупках, при проведении которых установлено ограничение допуска в соответствии с Постановлением 1875.

Аналогичные выводы содержатся в Постановлении Арбитражного суда Восточно-Сибирского округа от 19.12.2024 N Ф02-4786/2024 по делу N А33-23737/2023, указавшего, что хотя ранее полученные заключения и являются действующими, но требуют внесения соответствующих изменений с целью возможности их принятия и учета для целей участия в государственных и муниципальных закупках.

На основании вышеизложенного Комиссия приходит к выводу о том, что на момент размещения извещения о проведении электронного аукциона (15.04.2025), информация о совокупном количестве баллов для приобретаемого заказчиком вида продукции была предусмотрена Постановлением Правительства РФ № 719. При изложенных обстоятельствах, принято обоснованное решение об отклонении заявки заявителя по основанию, изложенному в протоколе подведения итогов.

## Решение Свердловского УФАС от 02.06.2025 г. № 066/01/18.1-1397/2025

при условии достижения в совокупности следующего суммарного количества баллов за выполнение на территории Российской Федерации указанных операций для каждой единицы продукции:

с 1 января 2022 г. - не менее 60 баллов;

с 1 января 2023 г. - не менее 75 баллов;

с 1 января 2024 г. - не менее 90 баллов;

с 1 января 2025 г. - не менее 113 баллов.

На основании изложенного информацией, подтверждающей страну происхождения товара для целей применения Постановления № 1875, является номер реестровой записи из реестра российской промышленной продукции, содержащей в том числе информацию о совокупном количестве баллов за выполнение (освоение) на территории Российской Федерации соответствующих операций (условий), которое составляет или превышает значение, определенное Постановлением № 719. В Приложении № 5 к письму о подаче оферты ООО «МИЛУР ИС» указало наименование закупаемого товара и количество баллов равным 95 (номер реестровой записи 10593475).

При этом Комиссия отмечает необходимость обеспечения актуальности реестровой записи как на этапе подачи участником закупки заявки на участие в закупке, так и на этапе исполнения договора.

Указанный вывод также отражен в письме Минпромторга России от 15.05.2025 № 53728/12.

Таким образом, предлагаемый к поставке прибор учета не соответствует условию достижения в совокупности суммарного количества баллов за выполнение на территории Российской Федерации соответствующих операций.

# Баллы на момент рассмотрения

## Решение Московского УФАС от 16.10.2025 г. № 42100/25

Комиссия, изучив заявку ООО «Милур ИС», установила, что им был предложен к поставке товар российского происхождения с предоставлением номеров реестровых записей из реестра российской промышленной продукции.

Однако, совокупное количество баллов за выполнение (освоение) на территории Российской Федерации соответствующих операций (условий), для подтверждения происхождения товаров из Российской Федерации, указанное в ряде выписок из реестра, предоставленных ООО «Милур ИС», не соответствует требованиям, закупаемому товару (ОКПД2 – 26.51.63.130 (Счетчики производства или потребления электроэнергии), установленным Постановлением № 719.

Так, например, в выписке из реестра на «счетчик электрической энергии статический Милур 107S.22-RZ-1L-DT» (26.51.63.130) – реестровый номер 10593474, **указано совокупное количество баллов 95, при требуемых положениями Постановления № 719 с 01.01.2025 для данного товара не менее 113 баллов.**

## Смотрим в «прошлое»

**НО!**

По ПП РФ № 1326 появились  
переходные положения для  
отдельных



## Новый подпункт «Н» пункта 10 ПП РФ № 1875



положения абзаца второго подпункта "а" пункта 3 настоящего постановления не применяются:

а) для подтверждения происхождения товаров, ... номер реестровой записи из реестра российской промышленной продукции, ... и справка, подтверждающая наличие специального инвестиционного контракта ... или номер реестровой записи из реестра российской промышленной продукции, содержащей в том числе:

- информацию о совокупном количестве баллов за выполнение (освоение) на территории Российской Федерации соответствующих операций (условий) (если в отношении такого товара ПП РФ № 719 за выполнение (освоение) на территории Российской Федерации соответствующих операций (условий) установлены требования о совокупном количестве баллов), которое составляет или превышает значение, определенное ПП РФ № 719, включая значение, определенное для целей осуществления закупок (если ПП РФ № 719 в отношении такого товара определено значение для целей осуществления закупок).



Т.е. для отдельных товаров не надо смотреть баллы по ПП РФ № 719

## Новый подпункт «Н» пункта 10 ПП РФ № 1875



для подтверждения происхождения из Российской Федерации товаров, указанных в **позиции 139 приложения № 1** к настоящему постановлению, **позициях 273, 276, 297 - 299, 304 - 306, 309 - 312, 314, 316, 318, 320, 334, 354 и 382 приложения № 2** к настоящему постановлению, позициях 79 - 81, 83 - 87, 105, 272, 275 приложения № 3 к настоящему постановлению и реестровые **записи в реестре** российской промышленной продукции в отношении которых **сформированы по 10 октября 2023 г. включительно**, при осуществлении закупок таких товаров (в том числе поставляемых при выполнении закупаемых работ, оказании закупаемых услуг), **извещения** об осуществлении которых размещены в единой информационной системе и приглашения принять участие в которых направлены либо контракты (**договоры**) с единственным поставщиком (подрядчиком, исполнителем) при осуществлении которых заключены **по 31 декабря 2026 г. включительно**;



Т.е. закупка до 1 января 2027 года,  
товар был внесен до 10 октября 2023 года

## Новый подпункт «Н» пункта 10 ПП РФ № 1875



139. Аппараты искусственной вентиляции легких, соответствующие кодам 232870, 232890 вида медицинского изделия в соответствии с номенклатурной классификацией	32.50.21.121 32.50.21.122 32.50.21.123
273. Приборы универсальные для определения состава и физико-химических свойств газов, жидкостей и твердых веществ	26.51.53.140
276. Приборы и аппаратура для физического или химического анализа прочие, не включенные в другие группировки	26.51.53.190
297. Томографы компьютерные	26.60.11.111
298. Аппараты рентгеноскопические (флуороскопические)	26.60.11.112
299. Аппараты рентгенографические	26.60.11.113
305. Электрокардиографы	26.60.12.111
306. Аппараты электродиагностические прочие	26.60.12.119
314. Аппараты ультразвукового сканирования	26.60.12.132
318. Аппараты ультразвуковой терапии	26.60.13.150
334. Светильники медицинские, соответствующие кодам 129360, 187160 вида медицинского изделия в соответствии с номенклатурной классификацией	27.40.39 32.50.50.190

### Надо смотреть на дату внесения в реестр !

- Если дата внесения до 10 октября 2023 года включительно – баллы не смотрим
- Если дата внесения с 11 октября 2023 года – баллы смотрим и применяем

## Пример с электрокардиографами

Наименование производимой промышленной продукции	Код промышленной продукции по ОК0342014 (ОКПД2)	Код промышленной продукции по ТНВЭДЕАЭС	Информация о соответствии количества баллов достаточного для целей закупок промышленной продукции	Дополнительные сведения о радиоэлектронной продукции
Электрокардиограф 3-6 канальный ЭКЗТЦ-3/6-04 "АКСИОН" с микропроцессорным управлением и автоматической обработкой ЭКГ по ТУ 9441-112-43674401-2004	26.60.12.111	9018 11 000 0	-	Нет уровня

Реестровый номер № 10441662

Исторический реестровый номер № 651\1\2023

Дата внесения в реестр (выдачи заключения): 14.06.2023

**Баллы не набрал**

**НО! Внесен до 10 октября 2023 года включительно – значит РФ !**

## Пример с электрокардиографами

Наименование производимой промышленной продукции	Код промышленной продукции по ОК0342014 (ОКПД2)	Код промышленной продукции по ТНВЭДЕАЭС	Информация о соответствии количества баллов достаточного для целей закупок промышленной продукции	Дополнительные сведения о радиоэлектронной продукции
Электрокардиограф 3-6-12 канальный с регистрацией ЭКГ в ручном и автоматическом режимах ЭК12Т-01-"Р-Д" в варианте исполнения ЭК12Т-01-"Р-Д"/260	26.60.12.129	9018 11 000 0	-	Нет уровня

Информация о совокупном количестве баллов за выполнение (освоение) на территории Российской Федерации таких операций (условий): 100,00

Реестровый номер № 10582666

Дата внесения в реестр (выдачи заключения): 15.10.2024

**Баллы набрал – значит РФ !**

## Новый подпункт «Н» пункта 10 ПП РФ № 1875



для подтверждения происхождения из Российской Федерации товаров, указанных в позициях **205 - 210, 213 - 232, 235, 241, 248 - 251 приложения № 2** к настоящему постановлению, позициях 48 - 55, 57 - 62, 68 - 72 приложения № 3 к настоящему постановлению и реестровые **записи в реестре** российской промышленной продукции в отношении которых **сформированы по 10 августа 2025 г. включительно**, при осуществлении закупок таких товаров (в том числе поставляемых при выполнении закупаемых работ, оказании закупаемых услуг), извещения об осуществлении которых размещены в единой информационной системе и приглашения принять участие в которых направлены либо контракты (договоры) с единственным поставщиком (подрядчиком, исполнителем) при осуществлении которых заключены **по 31 августа 2026 г. включительно**;



Т.е. закупка до 1 сентября 2026 года,  
товар был внесен до 10 августа 2025 года

## Новый подпункт «Н» пункта 10 ПП РФ № 1875



205. Блоки, части и принадлежности вычислительных машин, за исключением устройств числового программного управления, соответствующих коду 26.20.40.150 по Общероссийскому классификатору продукции по видам экономической деятельности ОК 034-2014 (КПЕС 2008)	26.20.4	235. Приемники телевизионные (телевизоры) цветного изображения с устройствами записи и воспроизведения звука и изображения	26.40.20.110
206. Средства связи, выполняющие функцию систем коммутации	26.30.11.110	241. Микрофоны, громкоговорители, приемная аппаратура для радиотелефонной или радиотелеграфной связи	26.40.4
207. Средства связи, выполняющие функцию цифровых транспортных систем	26.30.11.120	248. Аппаратура радиолокационная	26.51.20.110
208. Средства связи, выполняющие функцию систем управления и мониторинга	26.30.11.130	249. Аппаратура радионавигационная для работы в системе спутниковой навигации ГЛОНАСС или ГЛОНАСС/GPS	26.51.20.121
209. Средства связи радиоэлектронные	26.30.11.150	250. Аппаратура радионавигационная прочая	26.51.20.129
210. Аппаратура коммуникационная передающая с приемными устройствами прочая, не включенная в другие группировки	26.30.11.190	251. Радиоаппаратура дистанционного управления	26.51.20.130
213. Аппараты телефонные прочие, устройства и аппаратура для передачи и приема речи, изображений или других данных, включая оборудование коммуникационное для работы в проводных или беспроводных сетях связи (например, локальных и глобальных сетях)	26.30.23		
214. Части и комплектующие коммуникационного оборудования	26.30.30		
215. Антенны и отражатели антенные всех видов и их части	26.30.40.110		
216. Приборы и аппаратура для систем охранной сигнализации	26.30.50.110		
217. Извещатели охранные и охранно-пожарные	26.30.50.111		
218. Устройства приемно-контрольные охранные и охранно-пожарные	26.30.50.112		
219. Устройства сигнально-пусковые охранные и охранно-пожарные	26.30.50.113		

**Надо смотреть на дату внесения в реестр !**

- Если дата внесения до 10 августа 2025 года включительно – баллы не смотрим
- Если дата внесения с 11 августа 2025 года – баллы смотрим и применяем

## Новый подпункт «Н» пункта 10 ПП РФ № 1875



для подтверждения происхождения из Российской Федерации товаров, указанных в позициях **16, 17, 140, 141 и 144 приложения № 1** к настоящему постановлению, позициях **2, 172 - 179, 189, 362 - 364, 366 - 378, 383 - 388, 390 - 415, 429 - 433 приложения № 2** к настоящему постановлению, позиции 271 приложения № 3 к настоящему постановлению и реестровые **записи в реестре** российской промышленной продукции в отношении которых сформированы **по 31 декабря 2025 г. включительно**, при осуществлении закупок таких товаров (в том числе поставляемых при выполнении закупаемых работ, оказании закупаемых услуг), извещения об осуществлении которых размещены в единой информационной системе и приглашения принять участие в которых направлены либо контракты (договоры) с единственным поставщиком (подрядчиком, исполнителем) при осуществлении которых заключены **по 30 июня 2026 г. включительно**.



Т.е. закупка до 01 июля 2026 года,  
товар был внесен до 31 декабря 2025 года

## Новый подпункт «Н» пункта 10 ПП РФ № 1875



16. Изделия пластмассовые прочие	22.29.29	362. Изделия санитарно-гигиенические - абсорбирующее белье (подгузники (за исключением размера XS (сверхмалые), пеленки)	17.22.12.130 32.50.50.149 13.95.10.190 32.50.50
17. Пробирики вакуумные для взятия образцов крови ИВД, соответствующие кодам 293370, 293400, 293420, 293480, 293500, 293540, 293570, 293630, 293640, 293660, 293700, 293760, 293780, 334330 вида медицинского изделия в соответствии с номенклатурной классификацией медицинских изделий, утвержденной Министерством здравоохранения Российской Федерации (далее - номенклатурная классификация)	22.29.29.190 32.50.13.190 32.50.50.181 32.50.50.190	363. Микроисточники с йодом-125	26.60.11.130
140. Мебель медицинская в части: кровати больничной механической, соответствующей коду 120210 ...	32.50.30.119 32.50.30.111 32.50.30.110 32.50.50 32.50.50.190	364. Медицинские изделия, содержащие антисептические и дезинфицирующие препараты	20.20.14.000
141. Изделия медицинские, в том числе хирургические, прочие, не включенные в другие группировки (только в отношении медицинских масок)	32.50.50.190	367. Наборы (комплекты) реагентов для гематологических анализаторов	21.20.23.110
144. Средства защиты головы и лица (только в отношении медицинских масок)	32.99.11.160	368. Наборы биохимических реагентов для определения ферментов	20.59.52.199 21.20.23.111 21.20.23.110
2. Подгузники и пеленки детские из бумажной массы, бумаги, целлюлозной ваты и полотна из целлюлозных волокон	17.22.12.120	378. Контейнеры для биопроб полимерные	22.22.14.000 22.29.29.130 32.50.50.190 22.22.14.190 32.50.13.190 20.59.52.150
172. Протезы внешние	32.50.22.121	383. Слуховые аппараты неимплантируемые	26.60.14.120
173. Туторы верхних конечностей	32.50.22.123	384. Иглы корневые	32.50.13.190
174. Туторы нижних конечностей	32.50.22.124	385. Иглы хирургические; инструменты колющие; шприцы	32.50.13.110 21.20.24.120 32.50.50.190
189. Коляски инвалидные, кроме частей и принадлежностей	30.92.2	393. Костыли	32.50.22.128 32.50.22.129
		433. Препараты лекарственные	21.10.51 21.20.1 21.20.21 21.20.23

### Надо смотреть на дату внесения в реестр !

- Если дата внесения до 31 декабря 2025 года включительно – баллы не смотрим
- Если дата внесения с 01 января 2026 года – баллы смотрим и применяем

## Лекарственные препараты

Постановлением Правительства РФ от 10.09.2025 № 1392 внесены изменения в постановление Правительства РФ от 17.07.2015 № 719 в соответствии с которыми с 01 января 2025 года вводится бальная система оценки уровня локализации производства в фармацевтической отрасли.

Критерием подтверждения производства российской фарм. продукции будет являться наличие документа, содержащего сведения о стадиях технологического процесса производства лекарственного средства для медицинского применения, осуществляемых на территории ЕАЭС, выдаваемого Минпромторгом России, в котором содержатся сведения о выполнении технологических процессов, предусмотренных разделом VIII «Фармацевтическая продукция» приложения к Постановлению №719, на территории ЕАЭС, в отношении промышленной продукции, предусмотренной разделом VIII приложения к постановлению №719.

Фармацевтическая продукция, включенная в раздел VIII приложения, может быть отнесена к российской пром. продукции при условии достижения не менее 50 баллов за выполнение на территориях государств - членов ЕАЭС указанных в разделе VIII приложения технологических процессов для каждой единицы промышленной продукции.

# *Закупка радиоэлектронной продукции*

## Радиоэлектроника 1 и 2 уровня

т) ограничение при осуществлении в соответствии с № 223-ФЗ закупок товаров, указанных в позициях 195, 197 - 199 и 203 приложения № 2 к постановлению, заявка на участие в закупке, в которой содержится предложение о поставке **товара российского происхождения, являющегося радиоэлектронной продукцией, не признанной** в соответствии с постановлением Правительства Российской Федерации от 17 июля 2015 г. № 719 **радиоэлектронной продукцией первого уровня, приравнивается к заявке** на участие в закупке, в которой содержится предложение о поставке **товара**, происходящего из **иностранного государства**, если на участие в такой закупке **подана заявка** на участие в закупке, признанная по результатам ее рассмотрения соответствующей установленным в соответствии с № 223-ФЗ соответственно требованиям и **содержащая предложение** о поставке товара российского происхождения, являющегося радиоэлектронной продукцией, признанной в соответствии с постановлением Правительства Российской Федерации от 17 июля 2015 г. № 719 **радиоэлектронной продукцией первого уровня.**



**Радиоэлектроника первого уровня круче радиоэлектроники второго уровня.  
В этом случае второго уровня = иностранная.**

## Только для этих товаров

- |   |          |
|---|----------|
| 195. Компьютеры портативные массой не более 10 кг, такие как ноутбуки, планшетные компьютеры, карманные компьютеры, в том числе совмещающие функции мобильного телефонного аппарата, электронные записные книжки и аналогичная компьютерная техника | 26.20.11 |
| 197. Машины вычислительные электронные цифровые, содержащие в одном корпусе центральный процессор и устройство ввода и вывода, объединенные или нет для автоматической обработки данных   | 26.20.13 |
| 198. Машины вычислительные электронные цифровые, поставляемые в виде систем для автоматической обработки данных   | 26.20.14 |
| 199. Машины вычислительные электронные цифровые прочие, содержащие или не содержащие в одном корпусе одно или два из следующих устройств для автоматической обработки данных: запоминающие устройства, устройства ввода, устройства вывода          | 26.20.15 |
| 203. Устройства запоминающие и прочие устройства хранения данных  | 26.20.2  |

## Первый этап

**Смотрим страну происхождения и подтверждение  
страны происхождения**

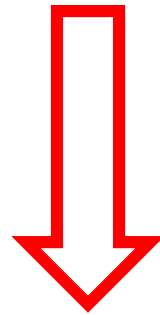

**На первом этапе отбрасываем иностранные  
заявки и РФ без подтверждения  
(ЕАЭС без СТ-1)**

## Радиоэлектроника 1 и 2 уровня

### ПП РФ от 17.07.2015 г. № 719 «О подтверждении производства российской промышленной продукции»

+ приложение к ПП РФ № 719 требования к промышленной продукции, предъявляемые в целях ее отнесения к российской промышленной продукции.

Для продукции, которая предусмотрена разделом IX приложения к постановлению Правительства Российской Федерации от 17 июля 2015 г. № 719 и для которой предусмотрено отнесение такой продукции к радиоэлектронной продукции первого уровня или радиоэлектронной продукции второго уровня, - информация о соответствующем уровне радиоэлектронной продукции.

Выписка из реестра по форме согласно приложению формируется в государственной информационной системе промышленности ... В указанной выписке из реестра содержатся следующие сведения:

з) сведения об уровне радиоэлектронной промышленности (для реестровых записей, содержащих сведения о радиоэлектронной промышленности);



**Присвоение уровня радиоэлектронной продукции на основании баллов по ПП РФ № 719**

## Про баллы и уровень

26. Продукция, которая включена в раздел IX настоящего приложения и для которой установлены баллы за выполнение технологической операции по применению центрального процессора, удовлетворяющего требованиям к интегральной схеме первого уровня или интегральной схеме второго уровня, предъявляемым в целях ее отнесения к российской промышленной продукции, в случае выполнения соответствующей технологической операции признается радиоэлектронной продукцией первого уровня, в случае невыполнения и применения в ее составе центрального процессора - радиоэлектронной продукцией второго уровня.

При этом продукция, включенная в раздел IX настоящего приложения (для продукции, в отношении которой установлены баллы за выполнение технологических операций), может быть отнесена к российской промышленной продукции при условии достижения в совокупности следующего суммарного количества баллов за выполнение на территории Российской Федерации указанных операций для каждой единицы продукции:

26.20.15 «Машины вычислительные электронные цифровые прочие, содержащие или не содержащие в одном корпусе одно или два из следующих устройств для автоматической обработки данных: запоминающие устройства, устройства ввода, устройства вывода»: до 31 декабря 2022 г. - не менее 90 баллов; с 1 января 2023 г. - не менее 100 баллов; с 1 января 2024 г. - не менее 140 баллов;

## Нужно смотреть баллы + уровень

### ОКПД 2: 26.20.14

26. Продукция, которая включена в раздел IX настоящего приложения и для которой установлены баллы за выполнение технологической операции по применению центрального процессора, удовлетворяющего требованиям к интегральной схеме первого уровня или интегральной схеме второго уровня, предъявляемым в целях ее отнесения к российской промышленной продукции, в случае выполнения соответствующей технологической операции признается радиоэлектронной продукцией первого уровня, в случае невыполнения и применения в ее составе центрального процессора - радиоэлектронной продукцией второго уровня.

(в ред. Постановлений Правительства РФ от [27.03.2023 N 486](#), от [29.06.2024 N 894](#))

При этом продукция, включенная в раздел IX настоящего приложения (для продукции, в отношении которой установлены баллы за выполнение технологических операций), может быть отнесена к российской промышленной продукции при условии достижения в совокупности следующего суммарного количества баллов за выполнение на территории Российской Федерации указанных операций для каждой единицы продукции:

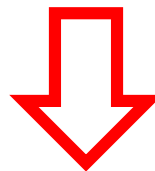

**26.20.14** "Машины вычислительные электронные цифровые, поставляемые в виде систем для автоматической обработки данных": до 31 декабря 2022 г. - не менее 100 баллов; с 1 января 2023 г. - не менее 110 баллов; с 1 января 2024 г. - не менее 150 баллов;

## Радиоэлектроника 1 и 2 уровня

26. Продукция, которая включена в раздел IX настоящего приложения и для которой установлены баллы за выполнение технологической операции по применению центрального процессора, удовлетворяющего требованиям к интегральной схеме первого уровня или интегральной схеме второго уровня, предъявляемым в целях ее отнесения к российской промышленной продукции, в случае выполнения соответствующей технологической операции признается радиоэлектронной продукцией первого уровня, в случае невыполнения и применения в ее составе центрального процессора - радиоэлектронной продукцией второго уровня.

**Информация про уровень в выписке (не в реестровой записи).**

**По ПП РФ № 1875:** подтверждение – это норме реестровой записи (выписку скачиваем).

Наименование производимой промышленной продукции	Код промышленной продукции по ОК0342014 (ОКПД2)	Код промышленной продукции по ТНВЭДЕАЭС	Информация о соответствии количества баллов достаточного для целей закупок промышленной продукции	Дополнительные сведения о радиоэлектронной продукции
Моноблок UNIVERSAL M1-3 НЖФТ.466219.015	26.20.15.140	8471 50 000 0	-	Уровень 2

**Процессор**

**«Байкал» / «Эльбрус»  
1 уровень – эталонные образцы**

## Второй этап

**Смотрим баллы по российским заявкам  
(ЕАЭС СТ-1 всегда без баллов)**

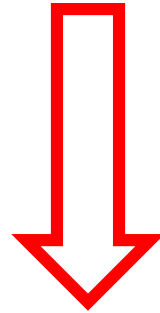

**На втором этапе отбрасываем заявки РФ, которые  
не набрали баллы**

## Разные уровни

### № 10593268

Тип сертификата	Номер реестровой записи	Дата начала действия	Срок действия	Отметка о включении в ЕРРРП	Искусственный интеллект	Совокупное количество баллов
Продукция российского происхождения	<a href="#">10593268</a>	09.12.2024	08.12.2027	2 уровень	—	144

### № 10664926

Тип сертификата	Номер реестровой записи	Дата начала действия	Срок действия	Отметка о включении в ЕРРРП	Искусственный интеллект	Совокупное количество баллов
Продукция российского происхождения	<a href="#">10664926</a>	30.07.2025	29.07.2028	1 уровень	—	215

## Радиоэлектроника 1 и 2 уровня ЕАЭС

... информацию об уровне радиоэлектронной продукции (для товара, являющегося в соответствии с правом Евразийского экономического союза радиоэлектронной продукцией первого уровня или радиоэлектронной продукцией второго уровня);

**Решением Совета Евразийской экономической комиссии от 23 ноября 2020 г. № 105 «Об утверждении Правил определения страны происхождения отдельных видов товаров для целей государственных (муниципальных) закупок»**

**+ правило ПП РФ № 1875 про радиоэлектроннику 1 и 2 уровня распространяется только на ПП РФ № 719**



**Т.е. для радиоэлектроники из ЕАЭС по № 223-ФЗ  
никаких уровней (1 и 2 уровня)**

## Третий этап

**Смотрим уровни по российским заявкам  
(ЕАЭС СТ-1 уровни не нужны)**

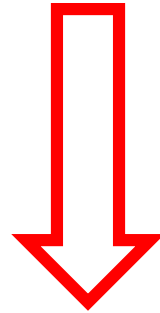

**На третьем этапе отбрасываем заявки РФ второго  
уровня, если есть заявка РФ первого уровня**

## Радиоэлектроника 1 и 2 уровня

Заявка № 1  
РФ – реестровая  
Есть баллы  
1 уровня

Заявка № 2  
РФ – реестровая  
Есть баллы  
2 уровня

Заявка № 3  
РФ – реестровая  
Нет баллов

Заявка № 4  
РФ – не из  
реестра

### Отклонение:

1. Заявка № 4 – иностранная, потому что нет подтверждения страны.
2. Заявка № 3 – иностранная, потому что нет баллов.
3. Заявка № 2 – иностранная, потому что второй уровень, но есть первый уровень.
4. Заявка № 1 – РФ, осталась одна.

## Радиоэлектроника 1 и 2 уровня

Заявка № 1  
РФ – реестровая  
Есть баллы  
2 уровня

Заявка № 2  
РФ – реестровая  
Есть баллы  
2 уровня

Заявка № 3  
РФ – реестровая  
Нет баллов

Заявка № 4  
РФ – не из  
реестра

### Отклонение:

1. Заявка № 4 – иностранная, потому что нет подтверждения страны.
2. Заявка № 3 – иностранная, потому что нет баллов.
3. Заявка № 2 – РФ.
4. Заявка № 1 – РФ.

## Радиоэлектроника 1 и 2 уровня

Заявка № 1  
РФ – реестровая  
Есть баллы  
1 уровня

Заявка № 2  
РФ – реестровая  
Есть баллы  
2 уровня

Заявка № 3  
ЕАЭС – СТ-1

Заявка № 4  
РФ – не из  
реестра

### Отклонение:

1. Заявка № 4 – иностранная, потому что нет подтверждения страны.
2. Заявка № 3 – РФ.
3. Заявка № 2 – иностранная, потому что второй уровень, но есть первый уровень.
4. Заявка № 1 – РФ.

## Радиоэлектроника 1 и 2 уровня

Заявка № 1  
РФ – реестровая  
Есть баллы  
2 уровня

Заявка № 2  
РФ – реестровая  
Есть баллы  
2 уровня

Заявка № 3  
ЕАЭС – СТ-1

Заявка № 4  
ЕАЭС – СТ-1

### Отклонение:

1. Заявка № 4 – РФ.
2. Заявка № 3 – РФ.
3. Заявка № 2 – РФ.
4. Заявка № 1 – РФ.

## Уровни радиоэлектронной продукции

### Решение Кемеровского УФАС от 24.07.2025 г. № ТМ/7212/25

В соответствии с извещением о проведении запроса котировок к закупке требуется интерактивная панель ОКПД2 26.20.13.000 (позиция 197 Приложение № 2 Постановления Правительства Российской Федерации от 22.12.2024 № 1875 (пункт 7 Извещения).

Согласно протоколу подведения итогов запроса котировок № 353457 от 03.07.2025 на участие в Закупке были поданы **9 заявок, 7 из которых были признаны соответствующими требованиям, в том числе и заявка Заявителя, 2 заявки были признаны не соответствующими требованиям.**

Учитывая изложенное, Заказчик в нарушение требований извещения и требований подпункта «т» пункта 4 Постановления № 1875 не признал заявку Заявителя, единственную из всех заявок содержащую предложение о поставке товара российского происхождения, являющегося радиоэлектронной продукцией, признанной в соответствии с постановлением Правительства Российской Федерации от 17 июля 2015 г. № 719 «О подтверждении производства российской промышленной продукции» радиоэлектронной продукцией **первого уровня, победителем закупки.**

Учитывая сведения о характеристиках товара, представленные производителем, заявка Заявителя содержит достоверные данные. Заказчик при составлении протокола посчитал заявку соответствующей требованиям документации, о чем в протокол внесена соответствующая запись.

## *Уровни радиоэлектронной продукции*

### **Решение Самарского УФАС от 25.08.2025 г. № 063/07/3-814/2025**

Данному ОКПД соответствует позиция 197 приложения № 2 Постановления № 1875.

Комиссия Самарского УФАС России, рассмотрев заявки, установила, что победителем в первой части заявки указан номер реестровой записи 10593268. Согласно выписке из реестра РПП, товар по данной записи является радиоэлектронной продукцией второго уровня.

В первой части заявки Заявителя указан номер реестровой записи 10664926. Согласно выписке из реестра РПП, товар по данной записи является радиоэлектронной продукцией первого уровня.

Таким образом, Заказчиком нарушены требования подпункта «т» пункта 4 Постановления № 1875, а именно неправомерно определен победитель Аукциона, поскольку Заявителем предложен товар российского происхождения с первым уровнем радиоэлектронной продукции.

# Первый и второй уровень радиоэлектроники

## Решение Новосибирского УФАС от 21.10.2025 г. № 054/01/18.1-2733/2025

В своей заявке с идентификационным номером заявки № 6101794 Заявитель ИП Строшков Ю.В. предложил к поставке товар, с реестровой записью 10664926 (Интерактивная панель LigaSmart, модель IP 75 M 1.2, первый уровень радиоэлектронной продукции).

Согласно протоколу подведения итогов аукциона от 08.10.2025 победителем признан ООО «Аксгард», который согласно представленной заявке предложил товар второго уровня радиоэлектронной продукции.

Учитывая изложенное, заказчик не применил ограничения, предусмотренные подпунктом «т» пункта 4 Постановления № 1875.

## Радиоэлектронная продукция - смешанная

### Решение Волгоградского УФАС от 23.05.2025 г. № 034/10/18.1-582/2025

... на поставку интерактивных панелей для оснащения зон по видам работ в рамках реализации федерального проекта «Профессионалитет», применив к объекту закупки код ОКПД 2 32.99.53.110 «Оборудование для обучения трудовым процессам», который предусмотрен п. 184 Приложения 2 к Постановлению № 1875 и в п.п. «т» п.4 Постановления № 1875 не поименован.

Условием применения пп. «т» п. 4 Постановления № 1875 является подтверждение первого уровня радиоэлектронной продукции **только на товары, указанные в позициях 195, 197 - 199 и 203** приложения № 2 к Постановлению № 1875.

**Следовательно, в рассматриваемом случае условия применения п.п. «т» п. 4 Постановлению № 1875 не соблюдены т.к. объект закупки содержит код ОКПД 2 32.99.53.110 т.е. закупается иной товар.**

Постановление № 1875 не представляет участникам закупки возможность самим выбирать условия допуска на этапе подачи заявки.

Представленными в подтверждение страны происхождения товара в составе заявки заявителя жалобы документами не подтверждается наличие предложения о поставке товара, являющегося радиоэлектронной продукцией, признанной в соответствии с постановлением Правительства Российской Федерации от 17 июля 2015 г. № 719 «О подтверждении производства российской промышленной продукции» радиоэлектронной продукцией первого уровня, поскольку данная заявка содержит также предложение о поставке товара второго уровня, а именно: Интерактивную панель Geckotouch 75 RK (2 уровень радиоэлектронной продукции). Номер реестровой записи в реестре МИНПРОМТОРГа РФ № 10593268 т.е. заявка является смешанной.

При этом условием применения пп. «т» п. 4 Постановления № 1875 **является наличие заявки, содержащей предложение о поставке всего товара первого уровня.**

Следовательно, при наличии смешанной заявки, поданной на участие в закупке, не является условием применения пп. «т» п. 4 Постановления № 1875.

*Отсутствие в реестре российской промышленной продукции*



## ВАЖНО! Новая тема по ограничениям

указание в заявке на участие в закупке наименования страны происхождения товара ...

для подтверждения происхождения товаров из Российской Федерации, **указанных в позициях 1 - 433 приложения № 2 к настоящему постановлению** (если **отсутствие в реестре российской промышленной продукции такого товара с характеристиками**, соответствующими потребности заказчика, задекларировано заказчиком в соответствии с абзацем третьим подпункта "а" пункта 7 настоящего постановления или при осуществлении в соответствии с № 223-ФЗ закупки **задекларировано в документации о закупке**), за **исключением случая**, если в заявке на участие в закупке содержится предложение о поставке товара, **который по состоянию на момент подачи заявки** на участие в закупке **включен** в реестр российской промышленной продукции;



НЕТ в реестре – страна и ограничения по декларированию  
(заранее указано в документации)



## ВАЖНО! Аналогия с № 44-ФЗ

если при осуществлении в соответствии с **№ 44-ФЗ** закупки товаров, указанных в позициях 1 - 433 приложения № 2 к постановлению, заказчиком в соответствии с абзацем третьим подпункта "а" пункта 7 настоящего постановления **задекларировано отсутствие в реестре российской промышленной продукции такого товара с характеристиками**, соответствующими потребности заказчика, а на участие в закупке **подана заявка** на участие в закупке, признанная по результатам ее рассмотрения соответствующей установленным в соответствии с № 44-ФЗ требованиям и **содержащая предложение** о поставке такого **товара, включенного в реестр российской промышленной продукции** или евразийский реестр промышленных товаров, и предусмотренный подпунктом "а" или "б" пункта 3 настоящего постановления номер реестровой записи, **то заявка** на участие в закупке, **содержащая** предусмотренное абзацем третьим подпункта "з" пункта 3 настоящего постановления **указание наименования страны** происхождения товара, **приравнивается к заявке** на участие в закупке, в которой содержится предложение о поставке **товара, происходящего из иностранного государства;**



Задекларировано отсутствие в реестре, но есть заявка с номером ГИСП  
Все остальные просто РФ = иностранная

## Декларация об отсутствии



## Примеры по подтверждению страны

Хочу купить товар: чайник электрический (в реестрах нету)

Конкурентная закупка (указываю отсутствие в ГИСП):

Заявка № 1  
РФ (не реестр)

Заявка № 2  
ЕАЭС (не реестр)

Заявка № 3  
Китай

Отклоняем № 3.

Ограничение по декларированию страны происхождения.



**Подтверждение по указанию страны !**

## Примеры по подтверждению страны

Хочу купить товар: чайник электрический (в реестрах нету)

Конкурентная закупка (указываю отсутствие в ГИСП):

Заявка № 1  
РФ (реестр)

Заявка № 2  
РФ (не реестр)

Заявка № 3  
Китай

Отклоняем № 2 и № 3.

Ограничение по декларированию страны происхождения, но есть из реестра.



**Подтверждение по указанию страны !  
НО были и реестра**

## ФАС РФ (25.06.2025 г.)





## Вопрос ?

**Что будет, если я плохо посмотрел ?  
Не нашел в реестре, а на самом деле все есть ?**

**Ничего не будет**

Придет заявка с реестром, применю ограничение

**« ... одновременно несоответствие оспариваемого акта, действия (бездействия) закону или иному нормативному акту и нарушение прав и законных интересов организации в сфере предпринимательской и иной экономической деятельности.»**

## Всегда важен экономический эффект

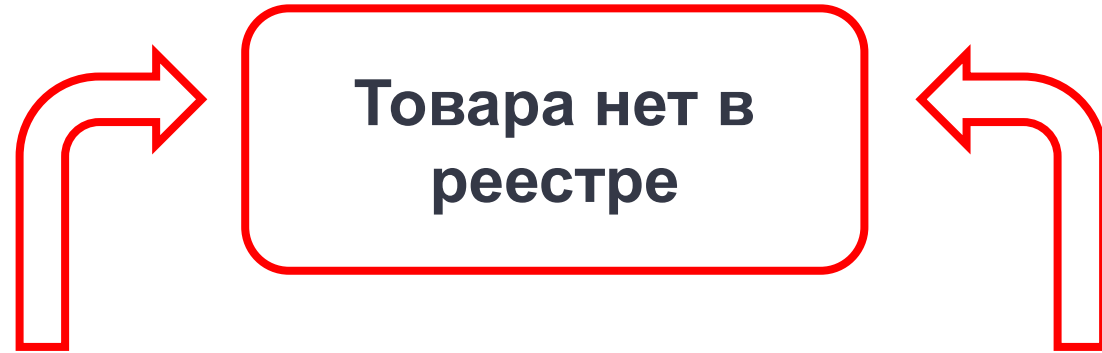

**хочу купить РФ  
- декларирую**

**не имеет  
значения – по  
старарому**

## Декларирование отсутствия в реестре по ограничениям

Таким образом, при осуществлении в соответствии с Законом № 223-ФЗ закупки подтверждением происхождения товаров из Российской Федерации, указанных в соответствующих позициях приложения № 2 к Постановлению № 1875, если заказчиком задекларировано в документации о закупке отсутствие в реестре российской промышленной продукции таких товаров, является указание в заявке на участие в закупке наименования страны происхождения товара в случае, если в заявке на участие в закупке не содержится предложение о поставке товара, который по состоянию на момент подачи заявки на участие в закупке включен в реестр российской промышленной продукции.

С учетом того, что Закон № 223-ФЗ не определяет порядок рассмотрения, оценки и сопоставления заявок на участие в закупке, а также основания отклонения заявок на участие в закупке (за исключением положений, предусмотренных статьей 34 Закона № 223-ФЗ), заказчик самостоятельно устанавливает такие положения в соответствии с положением о закупке с учетом требований и принципов Закона № 223-ФЗ и изданных в его реализацию подзаконных нормативных правовых актов, включая Постановление № 1875.

# Декларирование

## Решение Московского УФАС от 17.10.2025 г. № 42164/25

В соответствии с Приложением № 1 к Информационной карте Заказчиком задекларирован факт отсутствия в реестре российской промышленной продукции товара с характеристиками, соответствующими потребности заказчика.

Также Заказчик пояснил, что при формировании Закупки указанные сведения были направлены в адрес Министерство промышленности и торговли Российской Федерации.

Изучив материалы заявки Заявителя, Комиссия установила, что Заявителем была задекларирована страна происхождения — Российская Федерация, что соответствует требованиям документации и ПП № 1875.

Таким образом, у Заказчика отсутствовали основания для отклонения заявки Заявителя.

**Никуда направлять сведения не нужно.**

**НО! Если участник предложил номер из реестр, то остальных с декларированием надо отклонить!**

## Запрет может не применяться

### Право не применять запреты и ограничения

В соответствии с пунктами 5 и 6 Постановления № 1875 запрет и ограничение, предусмотренные указанным постановлением, могут не применяться заказчиками при наступлении одного из случаев, указанных в данных пунктах соответственно.

При этом в указанных случаях неприменение запрета, ограничения является правом заказчика, которое может быть им реализовано при необходимости.

# *Проверка страны происхождения и реестра*

## Ответ

Проверка заявок и  
реестра российской  
промышленной  
продукции

—

очень мутный вопрос

### *Прозрачность*

Прозрачная

Маломутная

Средней мутности

Мутная

Очень мутная

## *Пример*

**В заявке написано: «моноблок»**

**По номеру из реестра:  
«1234qwerty»**

**Что делать?**

## *Пример*

**В заявке написано: «моноблок»**

**По номеру из реестра: «щебень»**

**Что делать?**

## ФАС РФ (13.03.2025 г.)

**В случае, если участник закупки вместо реестровой записи на свой предлагаемый товар укажет произвольные цифры, не имеющие отношения к реестровой записи или укажет реестровый номер не на свой товар.**

В случае, если участник закупки вместо указания действительного номера реестровой записи на предлагаемый товар предоставляет произвольные цифры или указывает реестровый номер, не соответствующий предлагаемому товару, **это может быть расценено как непредоставление сведений о реестровой записи товара.**

Таким образом, комиссия вправе отклонить заявку участника ... в связи с непредоставлением сведений о реестровой записи товара При этом участник закупки не обязан быть производителем товара и может предложить реестровую запись другого производителя

## Пример – наименование / назначение

### В заявка:

«Губка меламиновая Товарный знак отсутствует» с номером реестровой записи российской промышленной продукции 10472933.

### По номеру 10472933:

Меламин

Меламин применяется в производстве пластических масс, лаков, клея, электрических изоляторов, для склеивания древесины, для изготовления безугарных и немнущихся тканей, дубителей, ионообменных смол и других продуктов.

ОКПД 2 20.14.52.110 - Соединения гетероциклические, не включенные в другие группировки. 6, категория

ТН ВЭД 2933 61 000 0 – меламин

ТУ 20.14.52-045-00203803-2020 - «Меламин. Технические условия» Используется в производстве синтетических смол, клеев и других отраслях промышленности. Внешний вид Белый порошок без посторонних включений.

## Что делать?

## Решение Самарского УФАС от 25.09.2025 г. № 063/07/3-948/2025

В представленных письменных пояснениях Заказчик отметил, что по результатам рассмотрения заявки Заявителя выявлено, что в предложении о поставке товара «Обувь специальная диэлектрическая» (позиция 35) в подтверждение страны происхождения товара Заявителем указан номер в реестре Российской промышленной продукции - 10419285.

Под данным реестровым номером указан товар «Ковры диэлектрические резиновые», что не подтверждает страну происхождения запрашиваемого товара в Российской Федерации и свидетельствует о предложении к поставке товара не указанного в заявке Заказчика.

Таким образом, в составе заявки ООО «Иматекс-Евразия» указан номер реестровой записи на другой товар, отличный от описания объекта закупки и заявки участника закупки.

10419285



# Ковры диэлектрические резиновые

ОАО "КРТ", ОАО "КУРСКРЕЗИНОТЕХНИКА"

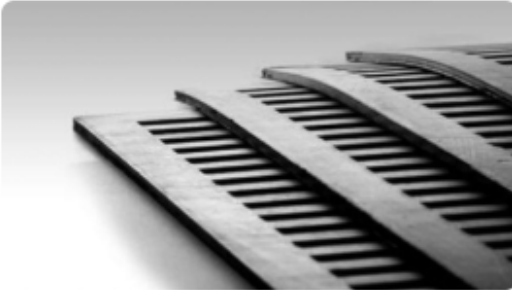

[Найти аналоги](#)

Регион: Курская область    Дата актуализации: 18.04.2025    [РУС](#)

[Описание](#)    [Технические характеристики](#)    [Сведения о стандартизации](#)    [Сведения о верификации](#)    [Спецификация позиции](#)    [Сведения о г](#)

Отрасль применения	Химическая промышленность
Полное описание продукции (назначение, конструкторские особенности, преимущества)	Диэлектрические резиновые ковры применяются в качестве дополнительного защитного средства в закрытых электроустановках напряжением свыше 1000 В, кроме особо сырых помещений, и в открытых электроустановках в сухую погоду.

## Проверка по ГИСП

Одновременно отмечается, что реестровые записи не содержат информацию о характеристиках товаров, только о возможности их производства на территории Российской Федерации в соответствии с требованиями постановления № 719.

Стоит отметить, что позиции приложения № 1 и 2 к постановлению № 1875 применяются, если в объект закупки включен товар, наименование которого указано в графе «Наименование товара» и который включен в код, указанный в графе «Код товара по Общероссийскому классификатору продукции по видам экономической деятельности ОК 034-2014 (КПЕС 2008)» (подпункт «д» пункта 4).

**В этой связи следует обратить внимание на превалирование наименования товара.**

Одновременно отмечается, что реестровые записи не содержат информацию о характеристиках товаров, только о возможности их производства на территории Российской Федерации в соответствии с требованиями постановления Правительства Российской Федерации от 17.07.2015 № 719

При этом обязанность обоснования того, что товар из реестра российской промышленной продукции соответствует требованиям закупочной документации возлагается на участника закупки, заявившего такой товар.

*Пример*

**В заявке написано: «мебель»**

**По номеру из реестра: «Панель серии  
ПСД»**

**Что делать?**

## Ничего нельзя понять

### Решение Краснодарского УФАС от 26.08.2025 № 616/2025

По п.1,6,14, «Панель с вставкой (изголовье кровати)» и по п.25 № «Панель (изголовье кровати)» было установлено ограничение в соответствии с ПП 1875. ООО «Новая парта» по данным позициям предоставило реестровый номер из РРПП № 10514741 относящийся к товару «Панель серии ПСД».

По п.20 «Подставка для чемоданов» было установлено ограничение в соответствии с ПП 1875. ООО «Новая парта» по данной позиции предоставило реестровый номер из РРПП № 10514481 «Подставка серии ПБН».

В соответствии с позиций ФАС России код ОКПД2 не образует описание объекта закупки. ФАС России, Минпромторга России (письмо от 04.10.2023 № 106238/12) указано, что реестровая запись подтверждает страну товара, но не его характеристики.

**Заявителем на комиссии не представлено доказательств о том, что представленные реестровые номера соответствуют указанному товару.**

## Интересно

продолжение

Однако указанные участником реестровые номера приводят к двусмысленному толкованию и **не позволяют однозначно идентифицировать предложенный товар и определить сопоставимость реестровых номеров товарам**, описываемым Участником и требуемым Заказчиком. Таким образом, на основании вышеизложенного, заявка участника не соответствует требованиям извещения.

10514741

# Панель серии ПСД

ООО "НОВАЯ ПАРТА"



[Найти аналоги](#)   

Регион: Санкт-Петербург    Дата актуализации: 30.04.2025    [РУС](#)

[Описание](#)    [Технические характеристики](#)    [Сведения о стандартизации](#)    [Сведения о верификации](#)    [Спецификация позиции](#)    [Сведения о](#)

Отрасль применения

Лесопромышленный комплекс

Полное описание продукции  
(назначение, конструкторские  
особенности, преимущества)

Предназначено для любых учреждений и помещений, так же подходит для домашнего пользования. Возможно как горизонтальное, так и вертикальное расположение.

Единица измерения продукта/  
услуги

796. Штука

# 10514481

## Подставка серии ПБН

ООО "НОВАЯ ПАРТА"



[🔍 Найти аналоги](#) [🔖](#) [📊](#) [🏠](#)

Регион: Санкт-Петербург    Дата актуализации: 20.06.2025    [РУС](#)

[← Описание](#)    [Технические характеристики](#)    [Сведения о стандартизации](#)    [Сведения о верификации](#)    [Спецификация позиции](#)    [Сведения о г](#) [→](#)

Отрасль применения    Лесопромышленный комплекс

Полное описание продукции (назначение, конструкторские особенности, преимущества)    Предназначена для различного назначения. Может быть использована в любых учреждениях или для домашнего пользования..

Единица измерения продукта/услуги    796. Штука

## *Вопрос*

**Может быть так, что под одним номером в реестр включено несколько разных товаров ?**

## *Пример*

**При подаче заявки на поставку «Папка пластиковая» и «Папка картонная» участник закупки указал одинаковый номер.**

**№ 10199941 (Папка-уголок для документов «Berlingo Starlight», А4, ассорти) на предлагаемые к поставке товары.  
Что делать?**

## Флаги

000 МАСТЕР ФЛАГ



Регион: Кемеровская область - Кузбасс

Дата актуализации: 11.07.2025

[РУС](#)

[Найти аналоги](#)



[Описание](#) [Технические характеристики](#) [Сведения о стандартизации](#) [Сведения о верификации](#) [Спецификация позиции](#) [Сведения о г](#)

Отрасль применения

Легкая промышленность

Полное описание продукции (назначение, конструкторские особенности, преимущества)

Флаги (в т.ч. Флаги, корпоративные, индивидуальные, флаги организаций, Флаги городов и субъектов России, для кораблей и судов ВМФ, государств, торговые, спортивные, флаги расцветивания из флажной сетки, сатена, габардина, микрофибры, интерлока, таффеты с односторонней и двойной печатью)

## Одинаковые номера - доказали

### Решение Свердловского УФАС от 18.08.2025 г. № 066/01/18.1-2187/2025

«Отказать в допуске», а именно:

- в позиции № 67 предоставленный реестровый номер не соответствует товару (в позициях № 67 и № 68 предоставлены одинаковые реестровые номера)
- в позиции № 69 предоставленный реестровый номер не соответствует товару (в позициях № 69 и № 70 предоставлены одинаковые реестровые номера)»

Возражая относительно принятого Заказчиком решения, заявитель в своей жалобе указывает, что по позиции № 67 и № 68 предоставлены одинаковые реестровые номера, так как наименование товара одно, соответственно и представлены одинаковые номера.

По позиции № 69 и № 70 предоставлены одинаковые реестровые номера, так как наименование товара одно, соответственно и представлены одинаковые номера.

Строп страховочный с амортизатором (поз. 69) применяется для остановки падения в страховочных системах, в то время как строп страховочный без амортизатора (поз.70) применяется для удержания работника от попадания в зону риска, где возможно падение с высоты и не используется для остановки падения.

Номер, предоставленный участником на позиции 69, 70 соответствует товару строп страховочный без амортизатора производителя ООО «НПП «МОЛОТ» и предназначен для удержания и позиционирования работника (скрин 1).



## Реестровый номер продолжение

Проанализировав данные ГИСП, товар производителя ООО «НПП «МОЛОТ» строп страховочный с амортизатором имеет иной реестровый номер.

Для позиций 69, 70 в техническом задании требуется наличие двух карабинов у стропа. Согласно описанию в ГИСП для реестрового номера **10289512 отсутствует второй карабин (есть только петля) и конструкцией не предусматривается регулировка общей длины стропа.**

Номер, предоставленный участником на позиции 67, 68 соответствует товару привязь страховочная с поясом (четыре точки крепления) производителя ООО «НПП «МОЛОТ». Проанализировав данные ГИСП, товар производителя ООО «НПП «МОЛОТ» привязь страховочная без пояса (две точки крепления) имеет иной реестровый номер.

Комиссия, изучив представленные на рассмотрение жалобы заявки, установила, что участник закупки с порядковым номером № 402748 (ООО «Профснабкомплект») по позиции № 67 и № 68 представил одинаковые реестровые номера, по позиции № 69 и № 70 также представлены одинаковые реестровые номера.

Вместе с тем, исходя из представленных сведений, Комиссией установлено, что данные позиции закупаемых товаров имеют различные реестровые номера из реестра российской промышленной продукции.

Таким образом, у Заказчика имелись достаточные основания для признания заявки участника закупки несоответствующей требованиям Закупочной документации.

Наименование производимой промышленной продукции	Код промышленной продукции по ОК0342014 (ОКПД2)	Код промышленной продукции по ТНВЭДЕАЭС	Информация о соответствии количества баллов достаточного для целей закупок промышленной продукции
Средства индивидуальной защиты от падения с высоты. Компонент удерживающих систем УС, страховочно-удерживающих систем СУС строп модели В с карабином К1	32.99.11.150	6307 20 000 0	-

**2. Классификация:**

Стропы с амортизатором по конструкции подразделяются на следующие типы:

Аа – с амортизатором и фалом из полиамидной ленты
Ба – с амортизатором и фалом из металлического каната
Ва – с амортизатором и фалом из полиамидного каната
Га – с амортизатором и фалом из металлической цепи
Ада – с амортизатором и фалами из полиамидной ленты, двуплечий
Бда – с амортизатором и фалами из металлического каната, двуплечий
Вда – с амортизатором и фалами из полиамидного каната, двуплечий
Гда – с амортизатором и фалами из металлической цепи, двуплечий
Аарег - с амортизатором и фалом из полиамидной ленты, регулируемый
Варег - с амортизатором и фалом из полиамидного каната, регулируемый
Адарег - с амортизатором и фалом из полиамидной ленты, двуплечий, регулируемый
Вдарег - с амортизатором и фалом из полиамидного каната, двуплечий, регулируемый

Амортизатор



Рис.1

**Получается, что тут не может быть в одном номере разных товаров. Товар описан конкретно.**

## Включение в реестр

**Это очень сложно  
проверить.**

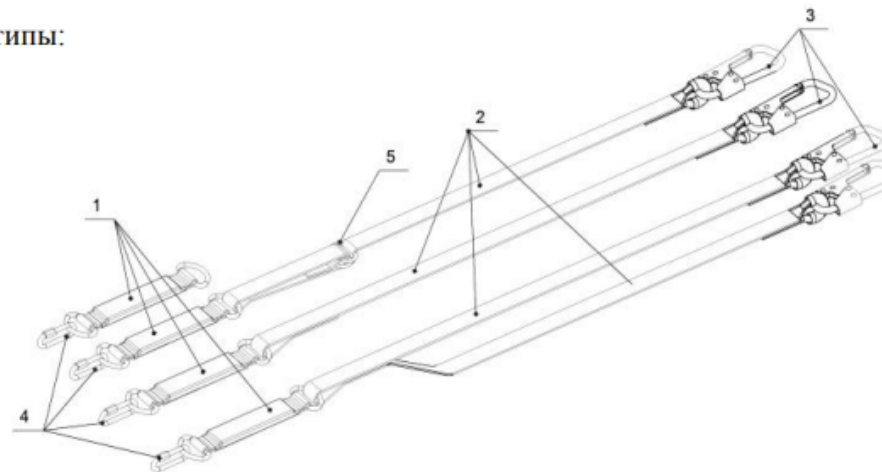
**Нужно ли это делать?**

## *Пример*

**В заявке написано: «моноблок» +  
производитель № 1**

**По номеру из реестра: «моноблок» +  
производитель № 2**

**Что делать?**

## Проверка по реестру производителя

### Решение Московского УФАС от 06.12.2022 г. № 61920/22

Из представленных материалов следует, что Заявителем предлагается к поставке товар «Херох Марафон Премьер» с реестровым номером из реестра промышленной продукции № 838\3\2021 производителя ООО «**Ксерокс (СНГ)**»

При этом, Комиссия установила, что товар с реестровым номером из реестра промышленной продукции № 838\3\2021 «Бумага для офисной техники» производит АО «Монди СЛПК».

Согласно письму от 21.05.2021 № 2к21-109 бумаги Xerox Performer, Xerox Perfect Print, Xerox Office, Марафон Стандарт, Марафон Бизнес и Марафон Премьер, реализуемые на территории Российской Федерации производятся компанией ООО «Ксерокс (СНГ)» с привлечением технологических мощностей завода АО «Монди СЛПК» в Сыктывкаре, включенного в реестр российской промышленной продукции (реестровая запись № 838\3\2021 от 20.05.2021), в соответствии со стандартами и техническими спецификациями ООО «Ксерокс (СНГ)».

Таким образом, Комиссия делает вывод о том, что ООО «Ксерокс (СНГ)» является правообладателем товарного знака, а производителем предлагаемой к поставке бумаги является АО «**Монди СЛПК**».

Изложенные обстоятельства свидетельствуют о том, что заявка Заявителя не соответствовала требованиям, установленным пунктом 2 документации, а равно у Заказчика имелись правовые основания для отклонения заявки Заявителя.

# Производитель



## Решение Татарстанского УФАС от 25.09.2025 г. № В-04/8853

Согласно техническому заданию, размещенному заказчиком в составе документации закупки к поставке подлежит Бумага для офисной техники, Формата А4, описание поставляемого товара: Бумага должна быть для односторонней и двухсторонней печати при любых скоростях копировальных и печатающих аппаратов, изготовлена с поверхностной обработкой, оптическим отбеливающим веществом, машинной гладкости. В бумаге не должно быть складок, морщин, короблений, пятен, заложенности, дырчатости, разнооттеночности в одной, пачке, партии. Цвет бумаги должен быть - белый, размер листа формата А4, мм. (ШхД) – 210 x297. Категория качества не менее класс "С". В пачке должно быть не менее 500 листов. Плотность бумаги не менее 75 гр. Должна соответствовать ГОСТ - Р 57641- 2017.

Согласно ГОСТ - Р 57641- 2017 бумагу в зависимости от назначения и показателей качества изготавливают четырех марок:

- А - для односторонней и двухсторонней печати при любых скоростях копировальных и печатающих аппаратов;
- В - для односторонней и двухсторонней печати при скорости до 100 копий в минуту;
- С и Сэ - для односторонней и двухсторонней печати при скорости до 50 копий в минуту.

Таким образом, в соответствии с описанием поставляемого товара сформированным заказчиком к поставке подлежит бумага марки «А», ввиду наличия характеристики: «Бумага должна быть для односторонней и двухсторонней печати при любых скоростях копировальных и печатающих аппаратов».

В предложении участника закупки в отношении предмета закупки указано: Производитель поставляемого товара: Акционерное общество «Сыктывкарский ЛПК», номер реестровой записи из реестра российской промышленной продукции (РРПП): 10408258. Указанному номеру РРПП 10408258 соответствует товар производителя НЕПУБЛИЧНОЕ АКЦИОНЕРНОЕ ОБЩЕСТВО «СВЕТОГОРСКИЙ ЦБК».

## *Пример*

**В заявке написано: «моноблок» +  
производитель № 1 + модель 1/15/25**

**По номеру из реестра: «моноблок» +  
производитель № 1 + модель RGU-1875**

**Что делать?**

## *Пример*

**В заявке написано: «моноблок» +  
производитель № 1 + характеристика 16  
Гб**

**По номеру из реестра: «моноблок» +  
производитель № 1 + характеристика 8 Гб**

**Что делать?**

## Письмо Минпромторга России от 04.10.2023 г № 106238/12

Каталог ГИСП носит ознакомительный характер и сведения в нем могут отличаться от информации, внесенной в реестр промышленной продукции, произведенной на территории РФ.

Если данные, указанные в заявке участника, противоречат информации о товаре, размещенной в каталоге ГИСП в части описания отдельных характеристик, или требуемые заказчику характеристики в каталоге не предусмотрены, то это не повод отклонять заявку участника и делать вывод о ее недостоверности при наличии в заявке номера реестровой записи.

## Почему так получается ?

- а) наименование заявителя;
- б) идентификационный номер налогоплательщика;
- в) адрес местонахождения;
- г) контактные данные уполномоченного лица;
- д) наименование производимой промышленной продукции и ее коды в соответствии с Общероссийским классификатором и единой Товарной номенклатурой внешнеэкономической деятельности Евразийского экономического союза (далее - Товарная номенклатура). **Информация о производимой промышленной продукции, включаемой в заявку на включение сведений в реестр, должна быть размещена заявителем в каталоге продукции;**
- е) документы, предусмотренные подпунктом "а" пункта 1 ПП РФ № 719;
- ж) номер одобрения типа транспортного средства;
- з) реквизиты документа, устанавливающего технические требования к производимой промышленной продукции (технические условия, стандарт организации, технологический регламент, национальный стандарт или иные документы);**
- и) строительный номер или идентификационный номер судна,;
- к) согласие заявителя на проведение проверок Торгово-промышленной палатой Российской Федерации;
- л) согласие заявителя на проведение оценки соответствия производимой промышленной продукции;
- м) документы и сведения, определенные Торгово-промышленной палатой Российской Федерации по согласованию с Министерством промышленности и торговли Российской Федерации.

## Почему так получается ?

- а) дата формирования реестровой записи, срок ее действия и номер;
- б) наименование заявителя;
- в) идентификационный номер налогоплательщика;
- г) адрес местонахождения;
- д) наименование производимой промышленной продукции и ее коды в соответствии с Общероссийским классификатором и (или) Товарной номенклатурой;**
- е) реквизиты документа, устанавливающего технические требования к производимой промышленной продукции (технические условия, стандарт организации, технологический регламент, национальный стандарт или иные документы);**
- ж) для продукции, в отношении которой предусмотрены показатели локализации, - информация о совокупном количестве баллов за выполнение;
- з) для продукции, которая предусмотрена разделом IX приложения к постановлению Правительства Российской Федерации от 17 июля 2015 г. N 719 и для которой предусмотрено отнесение такой продукции к радиоэлектронной продукции первого уровня или радиоэлектронной продукции второго уровня, - информация о соответствующем уровне радиоэлектронной продукции;
- и) дата и реквизиты документа, на основании которого вносились изменения в реестровую запись;
- к) строительный номер или идентификационный номер судна,;
- л) номер одобрения типа транспортного средства (одобрения типа шасси) в отношении продукции, относящейся к колесным транспортным средствам (при наличии у продукции такого номера).

## Почему так получается ?

- а) текущий регистрационный номер реестровой записи, а также первичный регистрационный номер реестровой записи (для реестровых записей, в которые были внесены изменения);
- б) дата формирования реестровой записи;
- в) срок действия реестровой записи;
- г) наименование производителя;**
- д) идентификационный номер налогоплательщика,;
- е) наименование производимой промышленной продукции и ее коды в соответствии с Общероссийским классификатором, а также коды Товарной номенклатуры;**
- ж) показатели локализации;
- з) сведения об уровне радиоэлектронной промышленности (для реестровых записей, содержащих сведения о радиоэлектронной промышленности);
- и) информация о соответствии достигнутого количества баллов значениям, предусмотренным постановлением Правительства Российской Федерации от 17 июля 2015 г. N 719, в целях осуществления закупок для государственных и муниципальных нужд в соответствии с Федеральным законом "О контрактной системе в сфере закупок товаров, работ, услуг для обеспечения государственных и муниципальных нужд";
- к) дата и время выгрузки выписки из реестра.

## ФАС РФ (13.03.2025 г.)

### **Правомерно ли отклонение заявки участника закупки, если в реестрах российской промышленной продукции содержатся иные, отличные от сведений в заявке, характеристики товара**

В соответствии с положениями Постановления № 1875 номера реестровых записей из реестра российской промышленной продукции, реестра российского программного обеспечения подтверждают для целей Постановления № 1875 происхождение товара, программного обеспечения из Российской Федерации.

Опубликование промышленной продукции (товара) в ГИСП осуществляется на основании данных, представляемых субъектами деятельности в сфере промышленности для целей соответствия положениям постановления Правительства РФ от 21.12.2017 № 1604.

При этом информация из каталога ГИСП может содержать отличную информацию от той, которая была внесена в реестр, и носить ознакомительный характер.

Таким образом, целью указания реестровой записи является подтверждение страны происхождения производства, в связи с чем отклонение заявки исключительно в связи с несоответствием характеристик неправомерно.

# Проверка по реестру

**Определение Верховного суда РФ от 27 января 2025 года №304-ЭС24-24541 по делу №А75-22693/2023**

**Решение АС Ханты-Мансийского автономного округа - Югры от 29 февраля 2024 года по делу №А75-22693/2023**

В техническом задании заказчиком установлены характеристики поставляемого товара, в том числе наименование товара по каталогу товаров.

При этом аукционная комиссия, изучив информацию, размещенную на официальном сайте завода-производителя и в реестре промышленной продукции, в отношении товара «Универсальный фронтальный мини-погрузчик с бортовым поворотом ANT 1000.01-09», установила, что в разделе «технические характеристики» на указанный товар указана характеристика «высота подъема стрелы – 3,48м».

# Проверка по реестру

## Продолжение

В заявке ООО «...» был указан номер реестровой записи из реестре промышленной продукции 111/1V2023 в отношении товара «Универсальный фронтальный мини-погрузчик с бортовым поворотом ANT 1000.01-09», в отношении которого в разделе «технические характеристики» действительно указана характеристика «высота подъема стрелы - 3,48 м».

Основанием для внесения в реестр информации о российской промышленной продукции является наличие заключения Министерства о подтверждении производства промышленной продукции на территории Российской Федерации, выдаваемого в соответствии ПП РФ № 719.

Вся информация в Минпроторг РФ для ее внесения в реестр российской промышленной продукции предоставляется исключительно производителем техники.

Согласно указанному постановлению данные о технических характеристиках в реестре российской промышленной продукции не предусмотрены, при нажатии на реестровую запись продукции можно попасть на страницу сайта производителя.

В данном случае **участник закупки не может нести ответственность за актуальность отражения** информации о предлагаемом к поставке товаре на сайте производителя этого товара. Определение фактического соответствия товара информации, в том числе указанной в выписке, осуществляется на этапе исполнения контракта в соответствии с положениями Закона о контрактной системе.

# Проверка характеристик по реестру

## Решение АС г. Москвы от 19.09.2025 по делу № А40-134640/25-92-819

Предложенный победителем товар, размещенный в реестре РПП, содержит характеристики, не соответствующие требованиям, установленным заказчиком в закупочной документации.

В частности, автоматизированное рабочее место производства ООО «РДВ Технолоджи» включает в себя монитор диагональю 23,8 дюйма и тип оперативной памяти DDR4. В то же время, заказчиком в извещении установлены требования к диагонали монитора  $\geq 27$  и типу оперативной памяти — DDR5. Следовательно, по мнению участника, победитель представил в составе заявки недостоверные сведения.

НО! информация из каталога ГИСП может содержать отличную информацию от той, которая была внесена в реестр, и носить ознакомительный характер. Данный вывод находит свое подтверждение в Письме Министерства промышленности и торговли от 04.10.2023 №106238/12. Московское УФАС России также указало на представленное заказчиком в материалы антимонопольного дела информационное письмо ООО «РДВ Технолоджи» в составе которого в том числе указано: **«Настоящим, в ответ на ваш запрос уведомляем, что номеру 10590445 в едином реестре российской радиоэлектронной соответствует Автоматизированное рабочее место (АРМ) RDW Compact 23UB-06 (41840143.466369. 008-04), дополнительно подтверждаем возможность производства АРМ RDW Compact 23UB-06 2025-23916 8 (41840143.466369.008-04) с функциональными и техническими характеристиками описания объекта закупки, указанных в прилагаемом к запросу техническом задании».**

У комиссии заказчика отсутствовали правовые основания для отклонения заявки победителя аукциона. Исходя из изложенного, суд приходит к выводу, что антимонопольная служба провела тщательное исследование фактических обстоятельств и доказательств, что свидетельствует о комплексном подходе к рассмотрению жалобы.

# Проверка по реестру

## Решение Бурятского УФАС от 28.02.2025 г. № ИБ/665/25

ООО «ПошипникоптС» (заявка № 5) в качестве подтверждения предлагаемого к поставке товара указало номер реестровой записи - 10548168.

При введении номера 10548168 в строке поиска на сайте реестра российской промышленной продукции (значится подшипник 6-205 производства ООО «ГПЗ». При переходе по ссылке «перейти в каталог продукции» и наборе в поисковой строке «подшипник 70-410» в каталоге значится подшипник 70-410 А производства ООО «ГПЗ» (Вологодская область), технические характеристики которого аналогичны техническим характеристикам, указанным в позиции 3 технической спецификации извещения о запросе котировок.

ООО «СЗПК» в качестве подтверждения предлагаемого к поставке товара указало номер реестровой записи - 10319793.

При введении номера 10319793 в строке поиска на сайте из реестра российской промышленной продукции по номеру данной реестровой записи в реестре российской промышленной продукции (<https://gisp.gov.ru/pp719v2/pub/prod>; сайт [gisp.gov.ru](https://gisp.gov.ru)) значится подшипник 70-42315 Л1К3М-ТУ ИЦ ЕПК.005 производства ОАО «ЕПК Самара».

При переходе на сайте реестра российской промышленной продукции по ссылке «Предприятие» осуществляется переход на страницу производителя - ОАО «ЕПК Самара» (Самарская область). При переходе по ссылке «перейти в каталог продукции» и наборе в поисковой строке наименования товара «подшипник 70-410» в каталоге ОАО «ЕПК Самара» (значится «подшипник 70-410» производства ООО «ГПЗ») не значится, на основании чего Комиссия Бурятского УФАС России приходит к выводу, что участник запроса котировок с номером заявки № 4 не подтвердило, что ОАО «ЕПК Самара» осуществляет производство товара - «подшипник 70-410».

# Проверка по реестру

## Решение Хабаровского УФАС от 18.03.2025 г. № ЛИ/3337/25

В том числе по позициям 7, 8, 9 Технической части победителем указано:

- по позиции 7 «Перчатки с крагами для сварщика» указан номер реестровой записи № 10229764, которому соответствуют Перчатки спилковые удлиненные с крагами, модель 5П ЭЛИТ;
- по позиции 8 «Перчатки для защиты от химических веществ с припаянными нарукавниками» указан номер реестровой записи № 10272337, которому соответствуют Перчатки специальные, арт. ПН0169;
- по позиции 9 «Перчатки для защиты от бытовой химии и реагентов» указан номер реестровой записи № 10400033, которому соответствуют Перчатки латексные технические кислотощелочестойкие с ворсовой подложкой «СУПЕРФЛОК».

Таким образом, поскольку победителем закупки предложен товар с характеристиками, соответствующими требованиям извещения о закупке, а также по каждой позиции товара представлена реестровая запись из реестра российской промышленной продукции, у закупочной комиссии отсутствовали основания для отклонения такой заявки.

Кроме того, само по себе несоответствие характеристик предлагаемого участником в составе заявки товара сведениям о характеристиках, размещенных на иных сайтах в сети Интернет, в том числе, сайте завода-изготовителя (притом что у завода изготовителя отсутствует обязанность по актуализации сведений на своем сайте о характеристиках товара), не может являться надлежащим подтверждением недостоверности указанных участником сведений о предложенном товаре.

## Решение Тюменского УФАС от 21.03.2025 г. № 072/07/18.1-33/2025

ТЗ: Шкаф для читательских

ГИСП: Шкаф для читательских формуляров (реестровый номер РРПП: 10395316) имеет деревянный вид материала корпуса.

Таким образом, отклонение заявки участника на основании отсутствия в реестровой записи РРПП сведений о характеристиках предлагаемого к поставке товара является неправомерным.

В случае возникновения у Заказчика сомнений в достоверности представленных характеристик предлагаемого товара, Заказчик имеет право направить запрос информации производителю с целью подтверждения или опровержения сведений участника относительно возможности изготовления предложенной продукции.

# Характеристики в реестре

**Решение Московского УФАС от 10.10.2025 г. № 40941/25**

**Решение Московского УФАС от 16.10.2025 г. № 41978/25**

Комиссия приходит к выводу о том, что различия между характеристиками товара, установленными в Закупочной документации и в ГИСП не является достаточным основанием для вывода о наличии недостоверной информации в составе заявки Победителя, доказательств обратного Заявителем в материалы дела не представлено.

**Решение Московского УФАС от 20.10.2025 г. № 42611/25**

Согласно приложению № 1 к Техническому заданию установлено следующее требование к скорости передачи данных требуемых к поставке товара:  $\geq 30$  Гбит/с.

Изучив заявку ООО «Анрен», Комиссия установила, что им предложены к поставке трансиверы со скорости передачи данных 32 Гбит/с.

НО! Заявка ООО «Анрен» соответствует требованиям Технического задания.

Комиссия отмечает, что сведения реестра российской промышленной продукции являются подтверждением страны происхождения товара.

# Проверка по реестру

## **Решение Московского УФАС от 10.07.2025 г. № 28078/25**

Комиссия приходит к выводу о том, что различия между характеристиками товара, установленными в Закупочной документации в ГИСП не является достаточным основанием для вывода о наличии недостоверной информации в составе заявки Победителя, доказательств обратного Заявителем в материалы дела не представлено.

## **Решение Московского УФАС от 18.07.2025 г. № 29245/25**

Требования заказчика: тип расцепителя – тепловой и электромагнитный.

Предложение участника: электромагнитный.

Заказчик с доводами жалобы не согласился и пояснил, что в реестре ГИСП под номером 10385150 зарегистрирован товар с характеристикой «Тип расцепителя – электромагнитный».

Учитывая изложенное, Комиссия приходит к выводу о том, что различия между характеристиками товара, установленными в Закупочной документации и в ГИСП не является достаточным основанием для вывода о наличии недостоверной информации в составе заявки Заявителя, доказательств обратного Заказчиком в материалы дела не представлено.

Дополнительно антимонопольным органом был сделан запрос (исх. от 09.07.2025 № ФК/27933/25) производителю предлагаемого Заявителем товара - АО «КЭАЗ» относительно оспариваемых характеристик. В ответ (вх. от 15.07.2025 № 42358-ЭП/25) АО «КЭАЗ» указало, что продукция содержит тепловой и электромагнитный расцепители.

# 10385150



## Выключатели автоматические типа ВА57-31

АО "КУРСКИЙ ЭЛЕКТРОАППАРАТНЫЙ ЗАВОД"

Регион: Курская область    Дата актуализации: 11.07.2025    [РУС](#)

[Найти аналоги](#)    [Bookmark](#)    [List](#)    [Share](#)

[←](#)    [Описание](#)    [Технические характеристики](#)    [Сведения о стандартизации](#)    [Сведения о верификации](#)    [Спецификация позиции](#)    [Сведения о г](#)    [→](#)

### Основные характеристики

Тип	Выключатель автоматический
Размер	Габариты изделия: Ширина (мм): 75 Габариты изделия: Высота (мм): 125 Габариты изделия: Глубина (мм): 117 мм
Класс защиты	IP20
Тип расцепителя	электромагнитный

## *Характеристики проверить невозможно !*

**Решение Ленинградского УФАС от 09.07.2025 г. № ЕТ/16415/25**

Производит закупку шин автомобильных.

Заявитель предложил к поставке товар: «шина легковая Кама Trail (НК-244)» производителя ПАО «Нижнекамскшина» с показателем технической характеристики **«сезонность шины»: «всесезонная»**.  
Номер реестровой записи из реестра российской промышленной продукции: 10239444.

При этом, в реестре российской промышленной продукции и государственной информационной системе промышленности (ГИСП) для товара под номером реестровой записи 10239444, содержатся сведения о товаре «шина автомобильная KAMA TRAIL 165/70R13 79N производителя **ПАО «Нижнекамскшина» с показателем технической характеристики сезонность: «летняя»**.

Согласно указанному постановлению данные о технических характеристиках в реестре российской промышленной продукции не предусмотрены, при нажатии на реестровую запись продукции можно попасть на страницу сайта производителя.

обязанность извещать уполномоченный орган, ведущий реестр российской промышленной продукции, об изменении основных технических и функциональных характеристик вменена производителю техники, отсутствие ее актуализации не может свидетельствовать о предоставлении участниками закупок недостоверной информации в составе заявок.

Несоответствие информации о характеристиках в заявке участника данным, приведенным в реестре промышленной продукции, **само по себе не является основанием для отклонения заявки**.

**Сведения из реестра российской промышленной продукции носят информационный характер**, их нельзя использовать как неопровержимое доказательство недостоверности информации

10239444

# Шина автомобильная КАМА TRAIL 165/70R13 79N



[Найти аналоги](#)   

ПАО "НИЖНЕКАМСКШИНА"

Цифровой паспорт ЕКТРУ 1702994141460596 

Регион: Республика Татарстан (Татарстан) Дата актуализации: 11.07.2025 [РУС](#)

[Описание](#) **Технические характеристики** [Сведения о стандартизации](#) [Сведения о верификации](#) [Спецификация позиции](#) [Сведения о г](#)

## Основные характеристики

Тип продукции по ПП РФ 616 Шины и покрышки пневматические для легковых автомобилей новые

Тип конструкции Радиальная

Сезонность Летняя

Ширина профиля шины 157 мм

## Включение в реестр

# Почему так получается?

## Включение в реестр



## Вопрос

**Можно попробовать придраться к наименованию продукции, если прямо в наименовании есть расхождения с заявкой ?**

## *Характеристики из наименования – вопрос ?*

Решение Татарстанского УФАС от 06.06.2025 г. № 04-04/5491

По ТЗ: Комплект для изоляции стыка трубопровода  $\varnothing$  38 в ПЭ оболочке  $\varnothing$  110 (термоусаживаемая муфта)

Комиссия отмечает, что указанный в реестровой записи №10377249 Комплект по изоляции стыков трубопроводов в ОЦ оболочке диаметром от 125 до 1600 мм не является предметом обжалуемой закупки. Вместе с тем, указанный в реестровой записи №10377268 Комплект по изоляции стыков трубопроводов в ПЭ **оболочке диаметром от 125 до 1600 мм не соответствует товару**, который требуется заказчику, а именно по диаметру ПЭ оболочки, минимальное значение которого в соответствии со спецификацией равно  $\varnothing$  110 мм, однако в реестровой записи указанный диаметр оболочки начинается от 125 мм.

Таким образом, ООО «Полимерстрой» представило реестровые записи из реестра промышленной продукции, не соответствующие товару, который требуется заказчику.

Учитывая, что представленный в реестровой записи №10377268 из реестра российской промышленной продукции товар не соответствует требуемому заказчику, а товар в реестровой записи №10377249 не является предметом закупки, данные реестровые записи не могут являться подтверждением страны происхождения указанных товаров, а, следовательно, заявка ООО «Полимерстрой» приравнивается к заявке, предлагающей товар иностранного производства.

# Описание наименования



Наименование производимой промышленной продукции	Код промышленной продукции по ОК0342014 (ОКПД2)	Код промышленной продукции по ТНВЭДЕАЭС	Информация о соответствии количества баллов достаточного для целей закупок промышленной продукции
Комплект по изоляции стыков трубопроводов в ПЭ оболочке диаметром от 125 до 1600 мм	23.99.19.111	3917 40 000 9	-

ОБЩЕСТВО С ОГРАНИЧЕННОЙ ОТВЕТСТВЕННОСТЬЮ "ПОЛИМЕРСТРОЙ"	5611059769	1105658003373	3078\32\2022	10377268	19.04.2023	18.04.2026	Комплект по изоляции стыков трубопроводов в ПЭ оболочке диаметром от 125 до 1600 мм
---	------------	---------------	--------------	----------	------------	------------	---

**ООО «ПОЛИМЕРСТРОЙ»**

**ТУ 23.99.19-030-64834369-2023 в открытом доступе нет !**

## ***НО! Даже наименование !***

### **Решение Тамбовского УФАС от 03.09.2025 г. № СМ/3348/25**

Согласно пояснениям Заказчика, заявителем (идентификационный номер участника закупки 115842) была подана заявка в составе которой предлагались к поставке сверла твердосплавные по металлу **DMPK1** (позиции 4-18 Заявки участника и технического предложения участника закупки), в отношении которых указан номер реестровой записи из реестра российской промышленной продукции – 10672522.

Под номером реестровой записи 10672522 в реестр российской промышленной продукции внесено Сверло твердосплавное **DMMM1-RU** диапазон диаметров от 2,5 до 20 мм (реестр размещен в сети «Интернет» по адресу <https://gisp.gov.ru/pp719v2/pub/prod/>).

Согласно каталога продукции ГИСП, размещенного в сети «Интернет» по адресу <https://gisp.gov.ru/goods/#/>, информация о продукции сверло твердосплавное DPMK1 RU внесено как отдельный объект каталога (объект закупки), с указанием в карточке продукции «Страна происхождения: не указана» (скриншот прилагается).

Так на основании указанной информации закупочная комиссия пришла к выводу, что указанный в заявке номер реестровой записи из реестра российской промышленной продукции – 10672522 соответствует товару «сверло твердосплавное **DMMM1-RU**» и не принадлежит и не распространяется на «сверло твердосплавное **DPMK1 RU**». На основании указанного вывода закупочная комиссия отклонила заявку участника закупки поскольку посчитала, что в заявке указаны недостоверные сведения, а именно указан номер реестровой записи несоответствующий продукции в заявке (согласно ГИСП под указанным номером зарегистрирована другая продукция).

## Продолжение

Вместе с тем, установлено, что заявитель является производителем товара и согласно его пояснениям, при регистрации продукции в РРПП (запись 10672522) под наименованием «Сверло твердосплавное DMMM1-RU диапазон диаметров от 2,5 до 20 мм» содержится 4 группы товаров:

- сверло твердосплавное DPMK1 (применяется для материалов P, M, K по ISO);
- сверло твердосплавное с подводом СОЖ DPMK IC (применяется для материалов P, M, K по ISO и имеет внутреннее охлаждение);
- сверло твердосплавное подводом DN1 IC (применяется для материалов N по ISO и имеет внутреннее охлаждение);
- сверло твердосплавное подводом DN1 (применяется для материалов N по ISO).

Таким образом, предложенный к поставке товар соответствует установленным в документации требованиям, а также имеет номер реестровой записи из реестра российской промышленной продукции – 10672522.

На основании изложенного Комиссия Тамбовского УФАС России приходит к выводу о необоснованном выводе закупочной комиссии, об указании в заявке недостоверных сведений о предлагаемом к поставке товаре поскольку такие доказательства отсутствовали.

# Очень странно!

## продолжение



Наименование производимой промышленной продукции	Код промышленной продукции по ОК0342014 (ОКПД2)	Код промышленной продукции по ТНВЭДЕАЭС	Информация о соответствии количества баллов достаточного для целей закупок промышленной продукции
Сверло твердосплавное DMMM1-RU диапазон диаметров от 2,5 до 20 мм	25.73.40.112	8207 70 100 0	-

Информация о совокупном количестве баллов за выполнение (освоение) на территории Российской Федерации таких операций (условий): 75,00

Полное описание продукции (назначение, конструкторские особенности, преимущества)

Сверло DMMM1-RU инструмент для обработки отверстий в заготовках из различных металлов. Подходят для работы со сталью, включая нержавеющие сплавы, чугуном, жаропрочными сплавами. Предлагаемые модификации рассчитаны на использование как внешней подачи смазывающе-охлаждающей жидкости, так и внутреннее охлаждение (исполнение с каналами для подачи СОЖ). Защиту поверхности от эрозии и абразивного износа обеспечивает PVD-покрытие с пониженным коэффициентом трения. Инструмент предназначен для эксплуатации на станках с ЧПУ, имеет цилиндрический хвостовик, соответствующий стандарту DIN 6535НА. Прочность к механическим нагрузкам обеспечивает твердый сплав (90% карбида вольфрама, 10% кобальта), его высокая прочность позволяет регулировать скорость резания в широком диапазоне, исходя из свойств обрабатываемого материала. Основные характеристики: рабочая часть диаметром от 2,5 до 20 мм; длина от 50 до 250 мм.

Очень странно!



## Можно смотреть так

Наименование производимой промышленной продукции	Код промышленной продукции по ОК0342014 (ОКПД2)	Код промышленной продукции по ТНВЭДЕАЭС	Информация о соответствии количества баллов достаточного для целей закупок промышленной продукции
Сверло твердосплавное DMMM1-RU диапазон диаметров от 2,5 до 20 мм	25.73.40.112	8207 70 100 0	-

Наименование производимой промышленной продукции	Код промышленной продукции по ОК0342014 (ОКПД2)	Код промышленной продукции по ТНВЭДЕАЭС	Информация о соответствии количества баллов достаточного для целей закупок промышленной продукции
Сверло твердосплавное DMMM1-RU диапазон диаметров от 2,5 до 20 мм	25.73.40.112	8207 70 100 0	-

Информация о совокупном количестве баллов за выполнение (освоение) на территории Российской Федерации таких операций (условий): 75,00

## Запрос производителю

### Решение Московского УФАС от 15.05.2025 г. № 077/07/00-5465/2025

Комиссия отмечает, что действующим законодательством не предусмотрено обязательное размещение в ТРП исчерпывающих сведений о продукции, производимой изготовителем, для установления соответствия предлагаемого к поставке товара требованиям извещения о проведении закупки. В случае возникновения у заказчика сомнений в достоверности представленных участником закупки характеристик предлагаемого товара, **заказчик имеет право направить запрос информации производителю** с целью подтверждения или опровержения сведений участника закупки относительно возможности изготовления предложенной продукции. **Цель представления выписки из реестра ТРП на этапе подачи заявок - идентификация товара**, а не проверка параметров и характеристик предложенного товара всем указанным в извещении характеристикам.

## Запрос производителю

### Решение Новосибирского УФАС от 11.06.2025 г. № 054/01/18.1-1473/2025

В описании объекта закупки указаны следующие требуемые товары:

Задвижка чугунная с обрезиненным клином DN350 PN10 со штурвалом ответными фланцами и крепежом.

Задвижка чугунная с обрезиненным клином DN400 PN10 со штурвалом ответными фланцами и крепежом.

ООО ТД "УЗТА-СИБ" в своей заявке указало страну происхождения товара «Российская Федерация», реестровая запись 10457924 Задвижка чугунная, тип ЗЛЧ; DN 50-1600; PN 6, 10, изготовлена по ТУ 3721-018-22294686-2016, производитель ООО «АРМА-ПРОМ». В реестре российской промышленной продукции (ПП РФ 719 от 17.07.2015) **информация о параметре указанного товара «с прорезиненным клином» отсутствует.** Данная информация отсутствует также в сертификате соответствия №ЕАЭС RU СНВ49.В.00197/22.

МУП г.Новосибирска «Горводоканал» не представлено информации, документов о том, что указанный товар с реестровой записью 10457924 соответствует требованиям закупочной документации по параметру «с прорезиненным клином».

Заявитель ООО ПК «АРМАГРУПП» **представило его переписку с производителем закупаемого товара ООО «АРМА-ПРОМ», из которой следует, что ООО «АРМА-ПРОМ» не производит задвижки с прорезиненным клином давлением 10.**

Учитывая изложенное, Новосибирское УФАС России приходит к выводу, что Реестровая запись 10457924 в реестре российской промышленной продукции (ПП РФ 719 от 17.07.2015) **не подтверждает страну происхождения товара** Российская Федерация относительно объекта рассматриваемой закупки.

## *Запрос производителю*

### **Решение АС Ямало-Ненецкого АО от 27.08.2025 № А81-6695/2025**

Комиссия антимонопольной службы установила, что одна заявка не содержала номер реестровой записи из РРПП или ЕРПТ. Вторая заявка содержит указание на страну происхождения товара - Российская Федерация - и указание в качестве подтверждения на номер реестровой записи из реестра российской промышленной продукции № 1048759 «Стенд электромеханический» (производитель - ООО «ПКФ «БК «Студия»). В ходе рассмотрения дела ООО «ПКФ «БК «Студия» сообщило о том, что номер реестровой записи из РРПП № 1048759 «Стенд электромеханический» не соответствует характеристикам, установленным заказчиком в извещении, а также заявило о соответствии требованиям извещения продукции с реестровым номером 10617297 «Комплекс оборудования по тематике «Горное дело» и готовности исполнить контракт. В результате чего, жалоба ООО «ПКФ «БК «Студия» была признана обоснованной, комиссия ФАС предписала заказчику отклонить все заявки, за исключением ООО «ПКФ «БК «Студия».

Также суд указал, что направление запроса производителю товара, который был предложен к поставке участником закупки, не противоречит требованиям Закона № 44-ФЗ, поскольку положения закона не ограничивают комиссию по осуществлению закупок в проверке достоверности представленных документов, информации, сведений в составе заявки участника закупки путем принятия заказчиком зависящих от него разумных и законных мер.

# НО! Письмо не приняли

## Решение Московского УФАС от 16.10.2025 г. № 41978/25

Учитывая изложенное, Комиссия приходит к выводу о том, что различия между характеристиками товара, установленными в Документации и в ГИСП не является достаточным основанием для вывода о наличии недостоверной информации в составе заявки допущенных участников.

В свою очередь, Заявителем в обоснование доводов жалобы в материалы дела представлено **письмо ООО «БЗПА»** (ИНН 3250501485) от 29.09.2025, согласно которому реестровые записи №№ 10515966 (БЗПА SGO100KL33-TW), 10515969 (БЗПА SGO200KL33-TW) являются моноблочными напольными источниками бесперебойного питания, что **не соответствует требованиям Технического задания Заказчика, кроме того в письме указано**, что моноблочные SGO100KL33-TW, SGO200KL33-TW и модульные ИБП БЗПА SGO100KL33-MP, SGO200KL33-MP отсутствуют в наличии, срок производства 12 месяцев.

Комиссия, проанализировав представленный Заявителем ответ производителя, установила, что **письмо подписано заместителем начальника отдела продаж по техническому сопровождению <...>, то есть, письмо подписано лицом, полномочия которого не подтверждены** соответствующими документами, следовательно, не может быть принято во внимание как надлежащее доказательство.

## Вопрос

# Не совпадают коды ОКПД 2

д) наименование производимой промышленной продукции и ее коды в соответствии с Общероссийским классификатором и (или) Товарной номенклатурой;

## Что делать ?

## Соответствие кодов ОКПД 2

В соответствии с подпунктом "д" пункта 10, пунктом 12 Правил формирования и ведения в единой информационной системе в сфере закупок каталога, утвержденных постановлением Правительства Российской Федерации от 08.02.2017 № 145 (далее - Правила формирования каталога), код ОКПД2 учитывается в коде позиции каталога и включается в справочную информацию, содержащуюся в позиции каталога.

При этом № 44-ФЗ установлен исчерпывающий перечень сведений, указываемых участниками в составе заявке на участие в закупке, а также перечень оснований для отклонения заявки на участие в закупке, в связи с чем соответствие или различие кода ОКПД2 товара, работы, услуги участника закупки соответственно коду ОКПД2 товара, работы, услуги, указанному в позиции каталога, не является условием допуска или отказа для участия в закупке.

# ОКПД 2 – характеристика?

**Код – не характеристика.**

Комиссией отмечается, что код ОКПД 2 носит информационный характер и не содержит в себе описание функциональных, технических, качественных и эксплуатационных характеристик товара, что также подтверждается постановлением 15 ААС от 14.10.2024 г. по делу № А32-22259/2024.

**Решение Московского УФАС от 13.10.2025 г. № 41224/25**

## Виноват кто то другой

14. Торгово-промышленная палата Российской Федерации отказывает в выдаче акта экспертизы или сертификата о происхождении товара (продукции) либо отзывает акт экспертизы или сертификат о происхождении товара (продукции) в следующих случаях:

...

в) заявителем **неправильно определен** код Общероссийского классификатора в соответствии с наименованием заявленной продукции, ее функциональными особенностями.

15. Министерство промышленности и торговли Российской Федерации отказывает в формировании реестровой записи, если:

...

в) заявителем **неправильно определен** код Общероссийского классификатора в соответствии с наименованием заявленной продукции, ее функциональными особенностями.

## ОКПД 2 в реестре

### Решение Красноярского УФАС от 19.05.2025 г. № 024/07/3-1320/2025

Комиссия отмечает, что код ОКПД2 не является функциональной, технической или качественной характеристикой товара и как следствие полное несовпадение кодов ОКПД2 не свидетельствует о том, что товары априори не имеют идентичное функциональное назначение, характеристики и в целом являются различными.

Таким образом, тот факт, что участник закупки в качестве подтверждения страны происхождения товара указывает информацию о реестровом номере товара в реестре российской промышленной продукции, имеющий код ОКПД2, отличный от используемого организатором торгов при формировании предмета закупки, не свидетельствует о том, что сведения являются недостоверными или что такая реестровая запись сделана в отношении несоответствующего требованиям закупочной документации товара. **Вывод о несоответствии имеет место быть только в том случае, если установлено, что реестровая запись сделана в отношении принципиально иного товара, имеющего иные характеристики.**

Реестровые номера на товары «Стойка для хранения ГИА-лабораторий по физике» и «Стойка для хранения ГИА-лабораторий по химии», представленные участниками закупки под номерами 1 и 3, входят в одну группу закупаемых товаров по указанным позициям.

## ОКПД 2 в реестре

### Решение Московского УФАС от 14.08.2025 г. № 32662/25

26.30.50 – Устройство охранной или пожарной сигнализации и аналогичная аппаратура

Комиссия отмечает, поскольку действующим законодательством не регламентированы правила отнесения тех или иных товаров, работ или услуг к конкретному коду Общероссийского классификатора продукции по видам экономической деятельности, Заказчик, определяя код ОКПД, указал наиболее подходящий по предмету закупки.

Комиссия также принимает во внимание, что на участие в Закупке была подана заявка, содержащая предложение о поставке российского товара с кодом **ОКПД 2 27.90.40**.

# ОКПД 2 в реестре



## Решение Московского УФАС от 30.09.2025 г. № 077/07/00-11673/2025

Предметом рассматриваемой закупки является поставка рукавов пожарных для нужд АО «Мосводоканал» в 2026 году (ОКПД2 товара — 22.19.30.137 (Рукава пожарные напорные прорезиненные из синтетических нитей), что соответствует позиции 66 (Трубы, трубки, шланги и рукава из вулканизированной резины, кроме твердой резины (эбонита), код ОКПД2 — 22.19.3) Перечня товаров (в том числе поставляемых при выполнении покупаемых работ, оказании покупаемых услуг), происходящих из иностранных государств, работ, услуг, соответственно выполняемых, оказываемых иностранными гражданами, иностранными юридическими лицами, в отношении которых устанавливается ограничение закупок для обеспечения государственных и муниципальных нужд, закупок отдельными видами юридических лиц (Приложение №2 к Постановлению № 1875).

Заявитель, не согласившись с отклонением своей заявки № 1918451153 к участию в закупке, указал, что, им был совершен поиск товаров с установленным Заказчиком ОКПД2 -22.19.30.137 в Реестре российской промышленной продукции и в Евразийском реестре промышленных товаров государств - членов Евразийского экономического союза. **Поскольку товары с данным ОКПД2 Заявителем не были найдены, последний пришел к выводу о том, что если другие участники предоставили реестровые номера товаров из одного из вышеуказанных реестров, то данные товары не соответствуют ОКПД 2: 22.19.30.137, следовательно данные реестровые номера не должны быть учтены Заказчиком.**

Дополнительно Заявитель указал, что рукава пожарные присутствуют в реестре с ОКПД2: 13.96.16.130, в тоже время Рукава пожарные с внутренним диаметром рукава (номинальным): 110 мм отсутствуют в реестре с любым кодом ОКПД2.

Комиссия приходит к выводу о том, что различия между характеристиками товара, установленными в Документации и в ГИСП не является достаточным основанием для вывода о несоответствии заявок допущенных участников требованиям Документации.

## Решение Самарского УФАС от 30.09.2025 г. № 077/07/00-11673/2025

Таким образом, код ОКПД2 не является функциональной, технической или качественной характеристикой товара.

Кроме того, согласно письму Министерства финансов Российской Федерации от 11.06.2020г. № 24-06-05/51015Ю, соответствие или различие кода ОКПД2 товара, работы, услуги, указанного участником в составе заявки на участие в закупке, соответственно коду ОКПД2 товара, работы, услуги, указанному в документации о закупке, не является условием допуска или отказа для участия в закупке.

Таким образом, тот факт, что **Заказчик в извещении о проведении Аукциона, сформированном в ЕИС, определил код ОКПД2 15.20.32.121 не свидетельствует о том, что указанный код ОКПД2 является единственно верным** и товар, предложенный Заявителем в составе заявки, не сможет удовлетворить потребность Заказчика.

В представленных письменных возражениях Заказчик отметил, что товар с иным кодом (например, 15.20.11.112) также может удовлетворить потребности Заказчика, а значит Заказчик не мог отклонить заявки участников, если у товара другой код ОКПД2.

# ОКПД 2 в реестре

## **Решение Московского УФАС от 13.10.2025 г. № 41224/25**

Поставляемые товары по оспариваемым позициям относятся к кодам ОКПД 2 — 22.29.25.000 и 25.71.11.120, однако, по указанным кодам ОКПД 2 в реестре российской промышленной продукции отсутствуют сведения о наличии товаров.

Кроме того, отсутствие сведений о конкретном коде ОКПД 2 в реестре российской промышленной продукции не может рассматриваться как подтверждение факта отсутствия необходимого Заказчику товара в данном реестре, поскольку код ОКПД 2 присваивается продукции на этапе её регистрации производителем в реестре российской промышленной продукции.

## **Решение Московского УФАС от 21.10.2025 г. № 42883/25**

## **Решение Московского УФАС от 16.10.2025 г. № 41978/25**

## Применение национального режима по коду ОКПД 2

**Заказчик выбрал код ОКПД 2  
(попал в приложение № 1 или № 2)**

**В реестре код ОКПД 2 не содержится в  
приложении № 1 или № 2**

**Все равно применяется национальный режим!  
Т.е. все зависит от заказчика**

## Применение национального режима по коду ОКПД 2

### Решение Карельского УФАС от 22.05.2025 г. № 04-40/20-2025

В предмет закупки включены следующие товары: трубы круглого сечения сварные прочие, наружным диаметром не более 406,4 мм, стальные (ОКПД2 24.20.33.000), покрытия полимерные защитные пылеподавляющие (ОКПД2 **22.21.42.143**), изделия прочие из недрагоценных металлов, не включенные в другие группировки (ОКПД2 25.99.29.190).

При этом заявитель приложил в состав заявки файл Excel «Коды продукции Полимерстрой из реестра российской продукции», в котором содержится реестровый номер товара «Комплект по изоляции стыков трубопроводов в ОЦ оболочке диаметром от 125 до 1600 мм» (ОКПД2 23.99.19.111).

Как указано ранее, представитель заказчика пояснил, что поскольку содержащийся в заявке ООО «Полимерстрой» в отношении комплекта заделки стыков код по ОКПД2 не соответствовал указанному в закупочной документации, комиссия заказчика не применила ограничение и рассмотрела заявку общества наравне с другими заявками.

Вместе с тем Комиссия отмечает, что предложенный заявителем товар с кодом по ОКПД2 **23.99.19.111** также подпадает под установленное Правительством РФ ограничение. Более того, в ряде заявок иных участников также содержатся коды по ОКПД2, не совпадающие с указанным в извещении.

## Отличный вывод

У лица, подавшего заявку, **отсутствовала обязанность предоставить к заявке доказательства заключения договоров с указанными в реестре российской промышленной продукции производителями товара**, предусматривающие передачу участнику закупки данной продукции, а у закупочной комиссии **проверить данные обстоятельства**.

Предоставляемая реестровая запись из реестра российской промышленной продукции необходима только для установления страны происхождения товара, а подтверждение характеристик товара предоставляется в сопроводительных документах при приемке товара.

Соответствие поставляемого товара заявленным в заявке победителя характеристикам проверяет заказчик на этапе исполнения контракта.

## *Проверка*

### **Проверка по реестру:**

- **Наименование (реестровая запись  
сделана в отношении принципиально  
иного товара)**
  - **Производитель**

**Остальное сложно понять**

**Это все при приемке**

**По документам товар будет в реестре.**

**По факту любой похожий по  
наименованию и производителю товар.**

# Регистрационные – 44-ФЗ

## Выписка из реестра

Целью указания реестровой записи по Постановлению № 1875 является подтверждение страны происхождения производства, в связи с чем **отклонение заявки исключительно в связи с несоответствием характеристик неправомерно**

Письмо Минпромторга России  
от 04.10.2023 № 106238/12 (по аналогии)

## Регистрационное удостоверение

Регистрационное удостоверение – документ, без которого невозможно обращение мед.изделия.

Актуальные сведения в отношении мед.изделий, разрешенных к обращению на территории РФ, отражены в инструкциях по применению мед.изделий, содержащихся в государственном реестре мед.изделий и организаций (ИП), осуществляющих производство и изготовление мед.изделий.

Таким образом, в случае несоответствия характеристик, представленных участником закупки в заявке, сведениям, содержащимся в реестре Росздравнадзора, **заявка подлежит отклонению**

# Проверка по РУ

## Решение Московского УФАС от 17.10.2025 г. № 42164/25

Согласно Техническому заданию установлены следующие технические характеристики:

Диагональ монитора не менее 32 дюймов

Изучив материалы заявки Заявителя, Комиссия установила, что Заявителем к поставке предлагается товар Светильник медицинский потолочный с аварийным питанием регулируемый двухблочный с дополнительной консолью «ЭМАЛЕД 602/602/Х» (хирургический). Регистрационный номер медицинского изделия - РЗН 2019/9284 от 21.11.2019.

При этом, в соответствии с Регистрационным удостоверением, например, диагональ монитора предлагаемого товара составляет 31,5 дюймов, что не соответствует требованиям Технического задания.

Таким образом, заявка Заявителя в указанной части не соответствует требованиям документации в части оспариваемых технических характеристик, что также не оспаривалось Заказчиком.

# Проверка по РУ – можно !



## Решение АС Хабаровского края от 09.09.2025 по делу № А73-9454/2025

... по спорному товару указали страну происхождения Российская Федерация, представили в качестве подтверждающего документа регистрационное удостоверение № РЗН № 2014/1574 от 17.07.2024 «Повязки пластырного типа, стерильные в 3-х исполнениях по ТУ 9393-005-52707619-2006».

Информация из регистрационного досье в отношении регистрационного удостоверения № РЗН № 2014/1574 позволяет констатировать, что указанные повязки **не содержат установленную заказчиком в извещении характеристику «дополнительная впитывающая подушечка – наличие»**. В свою очередь, документы регистрационного досье содержатся в государственной информационной системе Росздравнадзора, в связи с чем не могут быть признаны ничтожными и являются прямыми доказательствами недостоверности представленных участниками номер 1 и 3 сведений. В поданных заказчику заявках данные участники подтвердили соответствие характеристик предлагаемого им к поставке товара характеристикам, требуемым заказчику, тем самым представив недостоверные сведения в отношении характеристик товара, а именно о наличии у товара дополнительной впитывающей подушечки. Таким образом, комиссия заказчика должна была выявить в заявке наличие недостоверной информации и на основании п. 8 ч. 12 ст. 48 Закона № 44-ФЗ отклонить.

# *Лекарственные препараты и медицинские изделия*



## ВАЖНО! Лекарственные препараты

Предусмотренное пунктом 1 настоящего постановления ограничение в отношении **лекарственных препаратов**, указанных в позиции **433 приложения № 2** к настоящему постановлению, применяется при осуществлении закупок лекарственных препаратов, **включенных в перечень жизненно необходимых и важнейших лекарственных препаратов для медицинского применения**, утвержденный распоряжением Правительства Российской Федерации от 12 октября 2019 г. N 2406-р;



**Только ЖНВЛП по РП РФ № 2406-р –  
Ограничение + преимуществ (по стадиям производства)**

**Не ЖНВЛП по РП РФ № 2406-р -  
Только преимущества (нет стадий производства)**



# ПП РФ № 879

## ВАЖНО! Лекарственные препараты

Покупаю лекарственные средства

**Пример № 1:**

Из перечня ЖНВЛП – применяются ограничения по ПП РФ № 1875

**+ применяется преимущество !**

(зависит от стадий производства)

**Про это дальше**

**Пример № 2:**

Нет в перечне ЖНВЛП – **применяется преимущество !**



## ВАЖНО! Лекарственные препараты

**Покупаю местные анестетики, которые не включены в перечень ЖНВЛП.**

Заявка № 1  
РФ

Заявка № 2  
ЕАЭС

Заявка № 3  
Китай

Заявка № 4  
Италия

**Никого не отклоняю:**

Нет в перечне ЖНВЛП – применяется преимущество!

**Заявка № 1 и заявка № 2 минус 15 % при оценке !**

## ФАС РФ (25.06.2025 г.)

### БЫЛО

Предусмотренные пунктом 1 настоящего постановления **ограничение, преимущество** в отношении лекарственных препаратов, указанных в позиции 433 Приложения № 2, применяются при осуществлении закупок лекарственных препаратов, включенных в перечень жизненно необходимых и важнейших лекарственных препаратов для медицинского применения, утвержденный распоряжением Правительства Российской Федерации от 12 октября 2019 г. № 2406-р

### СТАЛО

Предусмотренное пунктом 1 настоящего постановления **ограничение** в отношении лекарственных препаратов, указанных в позиции 433 Приложения № 2 к настоящему постановлению, применяется при осуществлении закупок лекарственных препаратов, включенных в перечень жизненно необходимых и важнейших лекарственных препаратов для медицинского применения, утвержденный распоряжением Правительства Российской Федерации от 12 октября 2019 г. № 2406-р

**В целях поддержки отечественных товаров из числа лекарственных препаратов, не включенных в перечень ЖНВЛП, предусмотренные Постановлением № 1875 изменения влекут предоставление им преимущества, предусмотренного пунктом 1 Постановления № 1875**

## Не применяется в лекарствах не ЖНВЛП !

На основании изложенного, поскольку преимущество применяется в случае, если объект закупки (предмет закупки) включает хотя бы один товар, не указанный в приложении № 1 к Постановлению № 1875 и приложении № 2 к Постановлению № 1875, а приложение № 2 к Постановлению № 1875 содержит позицию «Препараты лекарственные», то предусмотренное пунктом 1 Постановления № 1875 преимущество не распространяется на лекарственные препараты, не включенные в перечень ЖНВЛП, классифицируемые кодами по Общероссийскому классификатору продукции по видам экономической деятельности ОК 034-2014 (КПЕС 2008) 21.10.51, 21.20.1, 21.20.21, 21.20.23.

## Применяется в лекарствах не ЖНВЛП !

Согласно подпункту "р" пункта 4 Постановления № 1875 предусмотренное пунктом 1 указанного постановления ограничение в отношении лекарственных препаратов, указанных в позиции 433 приложения № 2 к Постановлению № 1875, применяется при осуществлении закупок лекарственных препаратов, включенных в перечень жизненно необходимых и важнейших лекарственных препаратов для медицинского применения, утвержденный распоряжением Правительства Российской Федерации от 12.10.2019 № 2406-р (далее - Перечень).

Учитывая изложенное, при осуществлении закупок лекарственных препаратов, не включенных в Перечень, ограничение, предусмотренное пунктом 1 Постановления № 1875, не применяется, **в связи с чем при закупке таких лекарственных препаратов применяется предусмотренное пунктом 1 Постановления № 1875 преимущество.**

## Применяется в лекарствах не ЖНВЛП !

Вместе с тем ФАС России сообщает, что по вопросам, касающимся применения национального режима при осуществлении закупок лекарственных препаратов, не включенных в перечень жизненно необходимых и важнейших лекарственных препаратов для медицинского применения, поддерживает позицию Минфина России, изложенную в письме от 25.07.2025 № 24-06-06/72099.

## Национальный режим для ЖНВЛП

+ Еще есть перечень лекарственных препаратов, **включенных в перечень стратегически значимых лекарственных средств**, производство которых должно быть обеспечено на территории Российской Федерации, утвержденный распоряжением Правительства РФ от 6 июля 2010 г. № 1141-р



**Т.е. есть специальные правила для стратегически значимых ЛС по РП РФ № 1141-р**

## ЖНВЛП и стратегические

### Решение Пермского УФАС от 02.07.2025 г. № 5560/25

... препараты с международным непатентованным наименованием Цефтриаксон входит в перечень жизненно необходимых и важнейших лекарственных препаратов, а также перечней лекарственных препаратов для медицинского применения и минимального ассортимента лекарственных препаратов, необходимых для оказания медицинской помощи, установленный Распоряжением Правительства РФ от 12.10.2019 г. № 2406-р и в перечень стратегически значимых лекарственных средств, установленных Распоряжением Правительства РФ от 06.07.2010 г. № 1141-р (п. 197).

## Лекарственные средства не стратегически важные

у) в случае осуществления в соответствии с № 223-ФЗ закупки указанных в позиции 433 приложения № 2 к постановлению лекарственных препаратов, **включенных в перечень жизненно необходимых и важнейших лекарственных препаратов для медицинского применения, утвержденный распоряжением Правительства Российской Федерации от 12 октября 2019 г. N 2406-р, и не включенных в перечень стратегически значимых лекарственных средств**, производство которых должно быть обеспечено на территории Российской Федерации, утвержденный распоряжением Правительства РФ от 6 июля 2010 г. № 1141-р, в отношении заявки, содержащей предложение о поставке таких лекарственных препаратов только **российского происхождения, помимо** предусмотренного пунктом 1 настоящего постановления **ограничения**, также **применяется** предусмотренное пунктом 1 настоящего постановления **преимущество**, при котором **для цели такого преимущества заявка** на участие в закупке, в которой **содержится предложение** о поставке такого лекарственного препарата, происходящего **из государств - членов Евразийского экономического союза, в том числе из Российской Федерации**, но **не все стадии производства** которого (в том числе синтез молекулы действующего вещества при производстве фармацевтических субстанций) осуществляются на территориях государств - членов Евразийского экономического союза, **приравнивается к заявке** на участие в закупке, в **которой содержится предложение** о поставке товара, происходящего **из иностранного государства**, **если** на участие в такой закупке **подана заявка** на участие в закупке, признанная по результатам ее рассмотрения соответствующей установленным в соответствии с № 223-ФЗ требованиям и **содержащая предложение** о поставке лекарственного препарата, **все стадии производства которого** (в том числе синтез молекулы действующего вещества при производстве фармацевтических субстанций) осуществляются на **территориях государств - членов Евразийского экономического союза;**

## Лекарственные средства не стратегически важные (доля)

ЕСЛИ ... лекарственных препаратов, **ЖНВЛП и не включенных в перечень стратегически значимых лекарственных средств** ... по РП РФ № 1141-р

... в отношении заявки, содержащей предложение о поставке таких лекарственных препаратов только **российского происхождения**, помимо ... ограничения, также применяется ... преимущество,

... для цели такого преимущества заявка ... содержится предложение о поставке такого лекарственного препарата, происходящего из государств - членов Евразийского экономического союза (в том числе из Российской Федерации), но не все стадии производства которого ... осуществляются на территориях государств - членов Евразийского экономического союза, приравнивается к заявке ... которой содержится предложение ... из иностранного государства,

... если на участие ... подана заявка на участие в закупке, признанная по результатам ее рассмотрения соответствующей установленным в соответствии с № 223-ФЗ требованиям и содержащая предложение о поставке лекарственного препарата, все стадии производства которого (в том числе синтез молекулы действующего вещества при производстве фармацевтических субстанций) осуществляются на территориях государств - членов Евразийского экономического союза.

## Лекарственные средства не стратегически важные (доля)

Лекарственные средства ЖНВЛП (**не включенные в перечень стратегически значимых лекарственных средств** по РП РФ № 1141-р).

**Сначала:**

Заявка № 1  
РФ – реестровая  
Все стадии  
100 рублей

Заявка № 2  
ЕАЭС – реестровая  
Все стадии  
120 рублей

Заявка № 3  
РФ – реестровая  
Не все стадии

Заявка № 4  
Китай

**Отклоняем:** заявку № 4 – иностранная (есть ЕАЭС)

**Потом:**

**Применяем приоритет:** заявки № 1 и № 2 – минус 15 % по цене.

**Получаем:** заявка № 1 – 85 руб., заявка № 2 – 102 руб.

**Договор:** заявка № 1 по цене 100 рублей.

## Документ СП только для преимуществ

### Решение Пермского УФАС от 02.07.2025 г. № 5560/25

Комиссией УФАС установлено, что предметом настоящей закупки является поставка препаратов антибактериальных для системного использования (код ОКПД 2 21.20.10.191). Настоящий товар входит в перечень товаров и в Приложении № 2 к Постановлению № 1875 (п. 433) (подгруппа 21.20.1 по ОКПД 2).

Комиссией Пермского УФАС России установлено, что препараты с международным непатентованным наименованием Цефтриаксон входит в перечень жизненно необходимых и важнейших лекарственных препаратов, а также перечней лекарственных препаратов для медицинского применения и минимального ассортимента лекарственных препаратов, необходимых для оказания медицинской помощи, установленный Распоряжением Правительства РФ от 12.10.2019 г. № 2406-р и в перечень стратегически значимых лекарственных средств, установленных Распоряжением Правительства РФ от 06.07.2010 г. № 1141-р (п. 197).

Таким образом в составе заявки участник закупки в числе прочего представляет сертификат по форме СТ-1 и копии регистрационных удостоверений Федеральной службы по надзору в сфере здравоохранения и социального развития, при этом участник также может представить документ по форме СП, с целью подтверждения осуществления всех стадий производства (в том числе синтеза молекулы действующего вещества при производстве фармацевтических субстанций) лекарственного препарата на территориях государств - членов Евразийского экономического союза.

Таким образом заявка победителя не содержит документ по форме СП, следовательно, заявка ООО «Альбатрос» должна быть приравнена к заявке, содержащей предложение о поставке товара иностранного происхождения, в силу положений пп. у п. 4 Постановления № 1875, тогда **как заявке Заявителя предоставляется преимущество, в силу вышеназванной нормы, поскольку ООО «НОРДФАРМ» подтвердило осуществление всех стадий производства** (в том числе синтеза молекулы действующего вещества при производстве фармацевтических субстанций) лекарственного препарата на территориях государств - членов Евразийского экономического союза.

# Лекарственные препараты – стадии производства

## Решение Челябинского УФАС от 18.09.2025 г. № 074/07/3-2163/2025

Иммуноглобулин (предмет закупки) включен в перечень жизненно необходимых и важнейших лекарственных препаратов для медицинского применения, утвержденный распоряжением Правительства Российской Федерации от 12 октября 2019 года № 2406-р.

Таким образом, в отношении предмета закупки применяются ограничение и преимущество, установленные Постановлением № 1875.

Таким образом, для подтверждения осуществления всех стадий производства лекарственного препарата на территории стран-членов ЕАЭС, необходимо предоставить документ со сведениями о стадиях технологического процесса производства лекарственного средства для медицинского применения, осуществляемых на территории ЕАЭС, выданный Минпромторгом России.

Сертификат по форме СТ-1, установленный Правилами определения страны происхождения товаров, предусмотренными Соглашением о Правилах определения страны происхождения товаров в Содружестве Независимых Государств, заключенным в городе Ялте 20 ноября 2009 года является документом, подтверждающим страну происхождения товара.

ООО «Медипал-Онко» в заявке представлен СП-0003593/08/2025 (ООО «Далиомфарма»).

В указанном СП стадии технологического производства начиная с подпункта 2.А.2. до подпункта 2.А.4. осуществляются на территории Республики Беларусь.

При этом сведения о стадии производства, **указанные в подпункте 2.А.5., отсутствуют в СП.** Комиссия Челябинского УФАС России отмечает, что отсутствие какой — либо стадии, начиная с подпункта 2.А.2. до подпункта 2.А.5 включительно, в документе СП, свидетельствует о том, что не все стадии производства лекарственного препарата осуществлены на территории Российской Федерации, стран-членов ЕАЭС. Таким образом, ООО «Медипал-Онко» не подтверждено, что все стадии технологического процесса производства предлагаемого в заявке товара осуществлены на территории ЕАЭС.

Заявка ООО «Медипал-Онко», с учетом подпункта «у» пункта 4 Постановления № 1875, приравнивается к заявке, в которой содержится предложение о поставке товара, происходящего из иностранного государства.

<https://minpromtorg.gov.ru/docs/list>

## Информация о выдаче документов СП

№	Наименование юридического лица	Адрес местонахождения юридического лица	Адрес осуществления деятельности	Название лекарственного препарата	Международное непатентованное название (МНН)	Лекарственная форма и дозировка	Номер СП
1	ЗАО "Бионад"	198515, Санкт-Петербург, Петроградский район, п. Старый ул. Святи, д. 34, литер А	Московская область, Красногорский район, с. Петрово-Дальнее	Интерферон бета-1b	Интерферон бета-1b	Раствор для парентерального введения, 8 млн МЕ/мл, 8 млн ME/0,5 мл	СП-000001/11/20

Заявитель на получение СП	Место производства лекарственного препарата	Название лекарственного препарата	Международное непатентованное название (МНН)	Лекарственная форма и дозировка	Метод получения фармацевтической субстанции	2.А.1. Стадии производства до получения молекулы	Номер СП
ООО «ИИХР»	ООО «ИИХР» Московская обл., г.о. Химки, г. Химки, ул. Рабочая, д. 2А, стр. 1	ТИРЭУС®	Нитизинон	капсулы, 2 мг, 5 мг, 10 мг	химический синтез	да (ООО «ИИХР», Московская обл., г.о. Химки, г. Химки, ул. Рабочая, д. 2А, стр. 1Б)	СП-0003201/01/2025
ООО «ИИХР»	ООО «ИИХР» Московская обл., г.о. Химки, г. Химки, ул. Рабочая, д. 2А, стр. 1	ТЕМОЗОЛОМИД	Темозоломид	капсулы, 20 мг, 100 мг, 140 мг, 180 мг, 250 мг	химический синтез	да (ООО «ИИХР», Московская обл., г.о. Химки, г. Химки, ул. Рабочая, д. 2А, стр. 1Б)	СП-0003202/01/2025
АО «НПО «Микроген»	АО «НПО «Микроген», Пермский край, г. Пермь, ул. Братская, д. 177	БиоГам Иммуноглобулин человека нормальный хроматографически очищенный	Иммуноглобулин человека нормальный	раствор для инфузий, 100 мг/мл	выделение из источников биологического происхождения	да (АО «НПО «Микроген», Пермский край, г. Пермь, ул. Братская, д. 177)	СП-0003198/01/2025
ООО «Велфарм»	ООО «Велфарм», Курганская обл., г. Курган, проспект Конституции, д. 11	ГЕПАРИН НАТРИЯ ВЕЛФАРМ	Гепарин натрия	раствор для внутривенного и подкожного введения, 5000 МЕ/мл	выделение фармацевтической субстанции из источников животного происхождения	да (ООО «Велфарм», Российская Федерация, Московская обл., г. Долгопрудный, проезд Лихачевский, д. 5, стр. 5)	СП-0003203/01/2025
ООО «Велфарм»	ООО «Велфарм», Курганская обл., г. Курган, проспект Конституции, д. 11	ВИТРИДИНОЛ®	Висмута трикалия дицитрат	таблетки, покрытые пленочной оболочкой, 120 мг	химический синтез	да (ООО «Велфарм», Российская Федерация, Курганская обл., г. Курган, проспект Конституции, стр. 11/8)	СП-0003204/01/2025

## Ответ

Где и как посмотреть стадии производства (молекулы) лекарственных препаратов?

**В заявке получить документ СП и сопоставить его с реестром Минпромторга**

## Подпункт «е» пункта 10 выглядит вот так



е) при осуществлении закупки товара, указанного в позиции 433 приложения № 2 к настоящему постановлению, извещение об осуществлении которой размещено в единой информационной системе и приглашение принять участие в которой направлено либо контракт (договор) с единственным поставщиком (подрядчиком, исполнителем) при осуществлении которой заключен ~~по 31 декабря 2025 г. (ПП РФ №1875) по 31 августа 2025 г. (ПП РФ № 879)~~ **по 31 декабря 2025 г.** включительно, **положения подпункта "у" пункта 4 настоящего постановления** применяются также в отношении лекарственных препаратов, включенных в перечень стратегически значимых лекарственных средств, производство которых должно быть обеспечено на территории Российской Федерации, утвержденный распоряжением Правительства Российской Федерации от 6 июля 2010 г. N 1141-р



**Т.е. по закупкам лекарственных препаратов до 31.12.2025 г. для стратегических препаратов применяются правила, как для ЖНВЛП**

Получается так – до 01.01.2026 г.

ЛП:  
Не ЖНВЛП  
Не  
стратегический



Преимущества

ЛП:  
ЖНВЛП  
Не  
стратегический

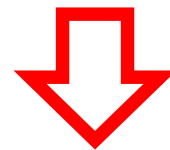

Ограничение +  
преимущество  
(СП)

ЛП  
Не ЖНВЛП  
Стратегический

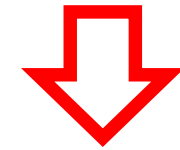

Ограничение +  
преимущество  
(СП)

Получается так – после 01.01.2026 г.

ЛП:  
Не ЖНВЛП  
Не  
стратегический



Преимущества

ЛП:  
ЖНВЛП  
Не  
стратегический

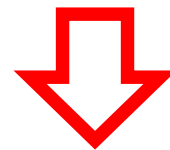

Ограничение +  
преимущество  
(СП)

ЛП  
Не ЖНВЛП  
Стратегический



Ограничение +  
ограничение  
(СП)

## Все стадии производства которого на территориях государств - членов Евразийского экономического союза

в) для подтверждения осуществления всех стадий производства (в том числе синтеза молекулы действующего вещества при производстве фармацевтических субстанций) **лекарственного препарата на территориях государств - членов Евразийского экономического союза** в целях подпунктов "у" и "ф" пункта 4 постановления в дополнение к информации и документам, предусмотренным постановлением, - **документ, содержащий сведения о стадиях технологического процесса производства лекарственного средства для медицинского применения, осуществляемых на территории Евразийского экономического союза** (в том числе о стадиях производства молекулы действующего вещества фармацевтической субстанции), выданный Министерством промышленности и торговли Российской Федерации в установленном им порядке;



**Т.е. для подтверждения осуществления всех стадий производства на территории ЕАЭС нужен дополнительный документ**

## *Отдельно про подтверждение страны*

## Подтверждение страны происхождения по реестрам

а) для подтверждения происхождения товаров, указанных в позициях ... приложения № 2 к постановлению, из **Российской Федерации** - номер реестровой записи из реестра российской промышленной продукции, ... , содержащей в том числе:

- информацию о совокупном количестве баллов за выполнение ...;
- информацию об уровне радиоэлектронной продукции ...;

б) для подтверждения происхождения товаров, указанных в позициях ... приложения № 2 к постановлению, из **государств - членов Евразийского экономического союза**, за исключением Российской Федерации, - **номер реестровой записи из евразийского реестра промышленных товаров** государств - членов Евразийского экономического союза, порядок формирования и ведения которого устанавливается правом Евразийского экономического союза, содержащей в том числе:

- информацию о совокупном количестве баллов за выполнение ...;
- информацию об уровне радиоэлектронной продукции ...;



**Основное подтверждение страны - реестры**

## Специальное подтверждение страны

Правила  
для

**362 - 399 и 433  
приложения № 2**

**400 - 432  
приложения № 2**

## Подпункт «В» пункта 10 выглядит вот так



в) при осуществлении закупок товаров из числа марли медицинской отбеленной хлопчатобумажной, включенной в код 13.20.44.120 по Общероссийскому классификатору продукции по видам экономической деятельности ОК 034-2014 (КПЕС 2008), медицинской одежды, включенной в коды 14.12.11, 14.12.21, 14.12.30.131, 14.12.30.132, 14.12.30.160 по Общероссийскому классификатору продукции по видам экономической деятельности ОК 034-2014 (КПЕС 2008), одежды специальной для поддержания физической формы, включенной в код 14.12.30.170 по Общероссийскому классификатору продукции по видам экономической деятельности ОК 034-2014 (КПЕС 2008), а **также товаров, указанных в позициях 379 - 382 и 389 приложения № 2** к настоящему постановлению, извещения об осуществлении которых размещены в единой информационной системе и приглашения принять участие в которых направлены либо контракты (договоры) с единственным поставщиком (подрядчиком, исполнителем) при осуществлении которых заключены **по 31 августа 2025 г. включительно,**

## Подпункт «В» пункта 10 выглядит вот так



при осуществлении закупок товаров из числа специальных хирургических одноразовых стерильных изделий из нетканых материалов для защиты пациента и медицинского персонала, включенных в код 14.19.32.120 по Общероссийскому классификатору продукции по видам экономической деятельности ОК 034-2014 (КПЕС 2008), мебели медицинской, включая хирургическую, стоматологическую или ветеринарную, и ее частей, включенных в коды 32.50.30.110, 32.50.30.119, 32.50.50 по Общероссийскому классификатору продукции по видам экономической деятельности ОК 034-2014 (КПЕС 2008) (за исключением кровати больничной механической, соответствующей коду 120210 вида медицинского изделия в соответствии с номенклатурной классификацией медицинских изделий, утвержденной Министерством здравоохранения Российской Федерации (далее - номенклатурная классификация), кровати больничной стандартной с электроприводом, соответствующей коду 136210 вида медицинского изделия в соответствии с номенклатурной классификацией, стеллажа для палаты пациента, соответствующего коду 156900 вида медицинского изделия в соответствии с номенклатурной классификацией, шкафа вытяжного, соответствующего коду 181470 вида медицинского изделия в соответствии с номенклатурной классификацией, ширмы прикроватной, соответствующей коду 184200 вида медицинского изделия в соответствии с номенклатурной классификацией, стеллажа общего назначения, соответствующего коду 260470 вида медицинского изделия в соответствии с номенклатурной классификацией, шкафа для сушки и хранения эндоскопов, соответствующего коду 271740 вида медицинского изделия в соответствии с номенклатурной классификацией), а также товаров, указанных в позициях **362 - 378, 383 - 388, 390 - 399 и 433 приложения № 2** к настоящему постановлению, извещения об осуществлении которых размещены в единой информационной системе и приглашения принять участие в которых направлены либо контракты (договоры) с единственным поставщиком (подрядчиком, исполнителем) при осуществлении которых заключены **по 31 декабря 2025 г. включительно**,

## Подпункт «В» пункта 10 выглядит вот так



документом, подтверждающим происхождение таких товаров из государств - **членов Евразийского экономического союза, в том числе из Российской Федерации**, наряду с информацией, предусмотренной **подпунктами "а" и "б" пункта 3** настоящего постановления, является сертификат о происхождении товара, выданный уполномоченным органом (организацией) государства члена Евразийского экономического союза по форме, установленной Правилами определения страны происхождения товаров, являющимися неотъемлемой частью Соглашения о Правилах определения страны происхождения товаров в Содружестве Независимых Государств от 20 ноября 2009 г. (далее - Правила определения страны происхождения товаров), и в соответствии с критериями определения страны происхождения товаров, предусмотренными Правилами определения происхождения товаров



**Т.е. подтверждением страны может быть сертификат СТ-1  
(РФ и ЕАЭС)**

## Документ по стране происхождения

**Сертификат о происхождении товара**, выданный уполномоченным органом (организацией) государства - члена ЕАЭС, установленной Правилами определения страны происхождения товаров, и в соответствии с критериями определения страны происхождения товаров, предусмотренными **Правилами определения страны происхождения товаров**

**Сертификат о происхождении товара:** для подтверждения страны происхождения товара в конкретном государстве - участнике Соглашения в целях предоставления режима свободной торговли необходимо предоставление таможенным органам страны ввоза оригинала сертификата формы СТ-1.

**Правила:** правила определения страны происхождения товаров (далее - Правила) действуют в отношении товаров, происходящих из государств - участников Соглашения о Правилах определения страны происхождения товаров в Содружестве Независимых Государств от 20 ноября 2009 года.

## Пример подтверждения страны



379. Микроскопы медицинские; микроскопы для клинической лабораторной диагностики; микроскопы биологические

26.60.12.119  
26.70.22.150

Закупка размещена до 31 августа 2025 года

Договор с единственным поставщиком заключен до 31 августа 2025 года

**Подтверждение страны: СТ-1 или реестр (РФ / ЕАЭС)**

Закупка размещена после 1 сентября 2025 года

Договор с единственным поставщиком заключен после 1 сентября 2025 года

**Подтверждение страны: реестр (РФ) или СТ-1 (ЕАЭС нельзя реестр - до внесения изменений в право)**

## Пример подтверждения страны



433. Препараты лекарственные 21.10.51 21.20.1 21.20.21 21.20.23

Закупка размещена до 31 декабря 2025 года

Договор с единственным поставщиком заключен до 31 декабря 2025 года

**Подтверждение страны: СТ-1 или реестр (РФ).  
Для ЕАЭС только СТ-1 до изменений в право (реестр нельзя).**

Закупка размещена после 1 января 2026 года

Договор с единственным поставщиком заключен после 1 января 2026 года

**Подтверждение страны: реестр (РФ) или СТ-1 (ЕАЭС нельзя  
реестр - до внесения изменений в право)**

Решение Новосибирского УФАС от 04.02.2025 г. № 0054/06/14-310/2025 - № 44-ФЗ

Может быть СТ-1 для подтверждения страны, а не сведения из реестра.

## Лекарственные препараты до 31.12.2025 г.

- При закупке лекарственного препарата ЖНВЛП
- При закупке стратегических лекарственных препаратов

**ДОПОЛНИТЕЛЬНО:**

**документ, подтверждающий стадии производства  
(для преимущества)**



## Подпункт «Г» пункта 10 выглядит вот так



при осуществлении закупок товаров, указанных в позициях **416 – 428 приложения № 2** к настоящему постановлению, извещения об осуществлении которых размещены в единой информационной системе и приглашения принять участие в которых направлены либо контракты (договоры) с единственным поставщиком (подрядчиком, исполнителем) при осуществлении которых заключены **по 31 августа 2025 г. включительно**

## Подпункт «Г» пункта 10 выглядит вот так



при осуществлении закупок товаров, указанных в позициях **400 - 415 и 429 - 432 приложения № 2** к настоящему постановлению, извещения об осуществлении которых размещены в единой информационной системе и приглашения принять участие в которых направлены либо контракты (договоры) с единственным поставщиком (подрядчиком, исполнителем) при осуществлении которых заключены **по 31 декабря 2025 г. включительно**

информацией и документами, подтверждающими происхождение таких товаров из **государств - членов Евразийского экономического союза, в том числе из Российской Федерации**, являются следующие информация и документы в совокупности:

## Для товаров 400 – 432 в силу!

являются следующие информация и **документы в совокупности**:

- **сертификат о происхождении товара**, выданный уполномоченным органом (организацией) государства - члена Евразийского экономического союза по форме, установленной Правилами определения страны происхождения товаров, и в соответствии с критериями определения страны происхождения товаров, предусмотренными **Правилами определения страны происхождения товаров**;
- **акт экспертизы** Торгово-промышленной палаты Российской Федерации или аналогичный документ, выданный уполномоченным органом (организацией) государства - члена Евразийского экономического союза, содержащий информацию о рассчитанной в соответствии с подпунктом «в» пункта 2.4 Правил определения страны происхождения товаров доле стоимости используемых для производства одной единицы медицинского изделия иностранных материалов (сырья) в цене конечной продукции, величина которой не превышает предельные значения согласно приложению № 4;
- реквизиты (дата и номер) документа, подтверждающего соответствие производства медицинских изделий требованиям ГОСТ ISO 13485-2017 «Межгосударственный стандарт. Изделия медицинские. Системы менеджмента качества. Требования для целей регулирования»;

**Решение Краснодарского УФАС от 30.01.2025 г. № 42/2025 - № 44-ФЗ**

Нужно все три документа.

## Приложение № 4

### Предельные значения доли стоимости используемых для производства одной единицы отдельных медицинских изделий иностранных материалов (сырья) в цене конечной продукции

Наименование медицинского изделия	Предельное значение доли стоимости используемых для производства одной единицы отдельных медицинских изделий иностранных материалов (сырья) в цене конечной продукции, процентов	Подтверждающий документ
1. Устройства для переливания крови, кровезаменителей и инфузионных растворов	не более 20	сертификат по форме СТ-1 и документ, подтверждающий, что доля стоимости использованных материалов (сырья) иностранного происхождения в цене конечной продукции составляет не более 20% для каждого наименования медицинского изделия
2. Контейнеры для заготовки, хранения и транспортирования донорской крови и ее компонентов	не более 10	сертификат по форме СТ-1 и документ, подтверждающий, что доля стоимости использованных материалов (сырья) иностранного происхождения в цене конечной продукции составляет не более 10% для каждого наименования медицинского изделия

## Подтверждение страны

### Решение Челябинского УФАС от 05.06.2025 г. № 074/07/3-1265/2025

В соответствии с документацией к поставке требуется следующий товар: - контур дыхательный анестезиологический, одноразового использования. ОКПД2 — 32.50.13.190 и/или 32.50.21.129 и/или 32.50.21.123 и/или 32.50.21.122.

Для подтверждения происхождения товаров из Российской Федерации в соответствии с требованиями подпункта «г» пункта 10 Постановления № 1875:

- сертификат;
- акт экспертизы;
- реквизиты.

В заявке победителя закупки указано, что страной происхождения товара по всем позициям технического задания является Республика Беларусь.

Акт экспертизы происхождения товара № 1/2206-1 от 01.07.2024.

Описание товара — контур дыхательный без принадлежностей. РУ № ФСЗ 2010/06637.

В данном акте указано, что при изготовлении продукции стоимость используемых материалов иностранного происхождения не превышает 10 % цены конечно продукции и на моменты проведения экспертизы составляет 9,68 %.

Таким образом, победителем закупки представлены все сведения, указанные в подпункте «г» пункта 10 Постановления № 1875.

## Пример подтверждения страны



416. Контур дыхательный для наркозно-дыхательного аппарата (анестезиологический), соответствующий коду 275820 вида медицинского изделия в соответствии с номенклатурной классификацией

32.50.13.190 32.50.50  
32.50.50.190 32.50.13.150  
32.50.21.120 32.50.21.121  
32.50.21.122 32.50.21.123  
32.50.21.129

Закупка размещена до 31 августа 2025 года

Договор с единственным поставщиком заключен до 31 августа 2025 года

**Подтверждение страны: комплект информации (РФ / ЕАЭС)**

Закупка размещена после 1 сентября 2025 года

Договор с единственным поставщиком заключен после 1 сентября 2025 года

**Подтверждение страны: реестр (РФ) или СТ-1 (ЕАЭС нельзя реестр - до внесения изменений в право)**

## Пример подтверждения страны



400. Устройства для переливания кровезаменителей и инфузионных растворов (ПР), соответствующие кодам 136330, 375950 вида медицинского изделия в соответствии с номенклатурной классификацией	32.50.13.110	32.50.13.190	32.50.50	32.50.50.190
--	--------------	--------------	----------	--------------

Закупка размещена до 31 декабря 2025 года

Договор с единственным поставщиком заключен до 31 декабря 2025 года

**Подтверждение страны: комплект информации (РФ / ЕАЭС)**

Закупка размещена после 1 января 2026 года

Договор с единственным поставщиком заключен после 1 января 2026 года

**Подтверждение страны: реестр (РФ) или СТ-1 (ЕАЭС нельзя реестр - до внесения изменений в право)**

## Подтверждение страны

В соответствии с подпунктом "б" пункта 3 Постановления № 1875 подтверждением происхождения товаров, указанных в позициях 1–433 приложения № 2 к Постановлению № 1875, из государств – членов Евразийского экономического союза (далее – ЕАЭС), за исключением Российской Федерации, является **номер реестровой записи из евразийского реестра промышленных товаров** государств – членов ЕАЭС, порядок формирования и ведения которого устанавливается правом ЕАЭС (далее – евразийский реестр промышленных товаров), содержащей в том числе информацию, предусмотренную указанным подпунктом.

При этом следует отметить, что подпункт "г" пункта 10 Постановления № 1875 содержит переходные положения, предусматривающие временную возможность подтверждения происхождения товаров, указанных в позициях 400–415 и 429–432 приложения № 2 к Постановлению № 1875 из государств – членов ЕАЭС, в том числе из Российской Федерации, путем предоставления **информации и документов (в совокупности), предусмотренных указанным подпунктом.**

Таким образом, в целях подтверждения происхождения товара, включенного в позицию 431 приложения № 2 к Постановлению № 1875 из государства – члена ЕАЭС (за исключением Российской Федерации) участник закупки наряду с информацией и документами, предусмотренными подпунктом "б" пункта 3 Постановления № 1875, вправе предоставить информацию и документы (в совокупности), указанные в подпункте "г" пункта 10 Постановления № 1875.

## Медицинские изделия

**По письму получается, что можно подтвердить реестром.**

Закупка размещена до 31 декабря 2025 года

Договор с единственным поставщиком заключен до 31 декабря 2025 года.

**Подтверждение страны: Реестр (сертификат СТ-1) или комплект информации (РФ / ЕАЭС)**

## Если декларировали отсутствие в реестре

Учитывая изложенное, при осуществлении закупки товаров, указанных в позициях 400–415 и 429–432 приложения № 2 к Постановлению № 1875, **наличие в числе заявок** на участие в закупке **заявки**, признанной по результатам ее рассмотрения соответствующей установленным в соответствии с Законом № 44-ФЗ требованиям и **содержащей** предусмотренный подпунктом "а" пункта 3 Постановления № 1875 **номер реестровой записи, не является основанием для приравнивания заявки** на участие в такой закупке, **содержащей совокупность документов**, предусмотренных подпунктом "г" пункта 10 Постановления № 1875, в качестве подтверждения страны происхождения товара, **к заявке** на участие в закупке, в которой содержится предложение о поставке товара, происходящего **из иностранного государства**.

# Подтверждение страны по медицинским изделиям

## Решение Архангельского УФАС от 07.10.2025 г. № 04-05/5564/25

Подпунктом «г» пункта 10 Постановления № 1875 в том числе установлено, что при осуществлении закупок товаров, указанных в позициях 400 - 415 и 429 - 432 приложения № 2 к данному постановлению, извещения об осуществлении которых размещены в единой информационной системе и приглашения принять участие в которых направлены либо контракты (договоры) с единственным поставщиком (подрядчиком, исполнителем) при осуществлении которых заключены по 31 декабря 2025 года включительно, информацией и документами, подтверждающими происхождение таких товаров из государств - членов Евразийского экономического союза, в том числе из Российской Федерации, являются следующие информация и документы в совокупности: ... (три документа в совокупности).

+ Извещение содержит декларирование факта отсутствия в реестре российской промышленной продукции товара с характеристиками, соответствующими потребности Заказчика, а также копию направленного до начала осуществления закупки в Минпромторг РФ уведомления об отсутствии закупаемого товара в реестре российской промышленной продукции.

**Заявка № 1:** сведения из реестра = РФ

**Заявка № 2:** комплект из трех документов = РФ

**Заявка № 3:** указание страны = иностранный товар

**Потому что поданы заявки с подтвержденной страной происхождения.**

# ОБУЧЕНИЕ ПО ЗАКУПКАМ: 44-ФЗ, 223-ФЗ, КОММЕРЧЕСКИЕ ЗАКУПКИ

Очные семинары, вебинары и курсы по актуальным вопросам организации закупочной деятельности.



Оставайтесь с нами на связи!

